

INHOUDSOPGAVE

INFORMATIE.....	2	VPS (Video Programme System)/ PDC (Programme Delivery Control).....	31
LASER VEILIGHEID	2	INFORMATIEDISPLAY	32
BELANGRIJKE VOORZORGSMAATREGELEN ..	3	OPNAME VAN DVD OP DE HARDE SCHIJF.....	33
VOORZORGEN.....	4	WERKING VAN DE DVD	34
KENMERKEN	7	• WEERGAVE VAN EEN DVD-VIDEO, AUDIO-CD OF VIDEO-CD.....	34
MEER OVER DISCS	8	• DISC MENU'S	34
VOORZORGEN VOOR BEHANDELING	9	• GEBRUIK VAN HET TITELMENU	34
REGELAARS VOOR BEDIENING EN FUNCTIES ..	10	• ONDEBREKEN	35
AANSLUITEN	12	• STAP VOOR STAP AFSPELEN	35
• AANSLUITEN VAN ANTENNE	12	• DOORGAAN	35
• SCART (EURO A/V) AANSLUITINGEN.....	12	• SNEL VOORWAARTS/ACHTERWAARTS ZOEKEN	35
• VERBINDEN MET EEN TV MET Y/C-INGANGSAANSLUITING OF STEREOSYSTEEM.....	12	• SLOW-MOTION	35
• EXTERNE INGANGSFUNCTIE.....	12	• ZOOM.....	36
• AANSLUITEN VAN EEN VERSTERKER MET DIGITALE INGANGSAANSLUITINGEN, BIJVOORBEELD.....	13	• STARTEN VANAF EEN GEWENST FRAGMENT.....	36
• AANSLUITEN VAN EEN DOLBY DIGITAL DECODER, DTS DECODER OF MPEG DECODER	14	• TITEL/HOOFDSTUK.....	36
OORSPRONKELIJKE INSTELLINGEN	15	• STARTEN VANAF EEN BEPAALDE TIJD (TIJDZOEKEN)	36
WIJZIG DE INSTELLINGEN	16	• HERHAALDE DE WEERGAVE	37
• INSTELLEN VAN DE KLOK	16	• TRACK HERHALEN	37
• INSTELLEN VAN DE TAAL	18	• A-B HERHALEN	37
• TIME SHIFT	19	• PROGRAMMA	37
• INSTELLEN VAN VERSPRINGTIJD	20	• AFSPELEN IN WILLEKEURIGE VOLGORDE	37
• SETUP VOOR DE TUNER	21	• MP3 AFSPELEN	38
• SETUP VOOR DE MODULATOR	23	• INFORMATIE WEERGAVE	38
HDD-OPNAME	24	• TRACK SELECTIE	38
• HANDMATIG OPNEMEN	24	• AFSPELEN IN WILLEKEURIGE VOLGORDE	38
• OTR (One Touch Recording).....	24	• PROGRAMMA	38
• OPNAME VAN EEN PROGRAMMA TERWIJL U EEN ANDER PROGRAMMA BEKIJKT	24	• AUDIO-TAAL	39
• STEL DE NAAM VAN DE TITEL IN	24	• STEREO GELUIDSMODUS	39
• SELECTEER DE MODUS RECORDING.....	24	• ONDERTITELING TAAL	39
HDD-NAVIGATIE	25	• CAMERAHOEK	39
• AFSPELEN VAN VIDEOTITELS	25	• HET WIJZIGEN VAN DE SCHERMWEERGAVE	39
• SPECIALE WEERGAVE	25	• KINDERSLOT	40
• VOORTZETTEN VAN DE WEERGAVE	25	• HET NIVEAU	40
• WISSEN VAN EEN OP DE HDD VASTGELEGDE TITEL.....	25	• MARKER INSTALLATIESCHERM	41
TIMER-OPNAME	26	WIJZIG DE INSTELLINGEN VOOR DE DVD-SPELER.....	42
• AUTOMATISCHE TIMER-OPNAME.....	26	• MARKER INSTALLATIESCHERM	42
• TIMER-REVIEW	29	• INSTELLING TRUSURROUND	42
SHOWVIEW® SYSTEEM	30	• DISPLAYSCHERM	43
• TIMER-OPNAME MET HET SHOWVIEW SYSTEEM	30	• TAALINSTELLINGEN	44
		OPLOSSEN VAN PROBLEMEN	45
		TECHNISCHE GEGEVENS	46
		BIJGELEVERDE ACCESSOIRES	46

INFORMATIE

Gefeliciteerd met de aanschaf van uw nieuwe videorecorder met harde schijf (HDD) en DVD-speler (DVD). Lees voor een optimaal resultaat en het voorkomen van dure vergissingen even deze gebruiksaanwijzing door.

WAARSCHUWING:

VERKLEIN DE KANS OP BRAND OF EEN ELEKTRISCHE SCHOK EN STEL DIT TOESTEL DERHALVE NIET AAN REGEN OF VOCHT BLOOT.



LET OP

**GEVAAR VAN ELEKTRISCHE
SCHOK OPEN NIET**



LET OP:

VERKLEIN DE KANS OP EEN ELEKTRISCHE SCHOK EN VERWIJDER DERHALVE NIET DE AFDEKKING (OF HET ACHTERPANEEL). ER BEVINDEN ZICH GEEN DOOR DE GEBRUIKER TE REPAREREN ONDERDELEN IN HET TOESTEL. LAAT REPARATIE EN ONDERHOUD OVER AAN ERKEND ONDERHOUDSPERSONEEL.



De bliksemflits met pijl in de driehoek dient de gebruiker attent te maken op de aanwezigheid van niet-geïsoleerde "gevaarlijke spanning" in de ombouw van het toestel, die dermate hoog is en mensen een elektrische schok kan geven.



Het uitroepteken in de driehoek dient de gebruiker attent te maken op de aanwezigheid van belangrijke aanwijzingen voor het gebruik en onderhoud in de bij het toestel behorende gebruiksaanwijzing.

SHOWVIEW®

SHOWVIEW is een handelsmerk van Gemstar Development Corporation. Het SHOWVIEW systeem wordt gefabriceerd onder licentie van Gemstar Development Corporation.

TruSurround™ by SRS (●)®

Dit toestel gebruikt het TruSurround systeem **TruSurround™ by SRS (●)®** van SRS Labs. Inc. als virtuele technologie. TruSurround en het (●)® symbool zijn handelsmerken van SRS Labs, Inc. TruSurround technologie is geïncorporeerd met verlof van de licentiehouder SRS Labs, Inc.

DOLBY DIGITAL

Vervaardigd in licentie van Dolby Laboratories. "Dolby" en het dubbel D-symbool zijn handelsmerken van Dolby Laboratories.

dts DIGITAL OUT

"DTS" en "DTS Digital Out" zijn handelsmerken van Digital Theater Systems, Inc.

LASER VEILIGHEID

Dit toestel gebruikt een laser. Om oogletsel te voorkomen, mag uitsluitend erkend onderhoudspersoneel de afdekking verwijderen of dit toestel repareren.

LET OP: HET GEBRUIK VAN REGELAARS OF HET MAKEN VAN INSTELLINGEN EN HET UITVOEREN VAN HANDELINGEN ANDERS DAN IN DEZE GEBRUIKSAANWIJZING BESCHREVEN, KAN BLOOTSTELLING AAN GEVAARLIJKE STRALING TOT GEVOLG HEBBEN.

LET OP: ZICHTBARE LASERSTRALING WANNEER GEOPEND EN INTERLOCK UITGESCHAKELD. VERMIJD BLOOTSTELLING AAN DE STRAAL.

PLAATS:

* OP ACHTERPANEEL AANGEGEVEN

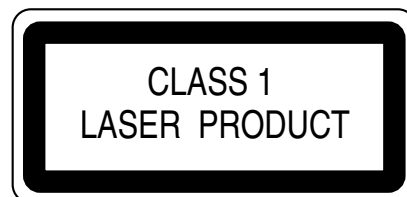

KLASSE 1 LASERPRODUCT

* BINNENKANT, BOVENKANT VAN MECHANISME

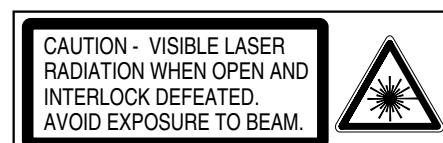

LET OP- ZICHTBARE LASERSTRALING WANNEER GEOPEND EN INTERLOCK UITGESCHAKELD. VERMIJD BLOOTSTELLING AAN DE STRAAL

BELANGRIJKE VOORZORGSMAATREGELEN

- 1) Lees de instructies – Alle instructies ten aanzien de voorzorgsmaatregelen en de bediening dienen voordat het product in gebruik genomen wordt, gelezen te worden.
 - 2) Bewaar de instructies – De instructies ten aanzien de voorzorgsmaatregelen en de bediening dienen voor toekomstig gebruik bewaard te worden.
 - 3) Schenk aandacht aan de waarschuwingen – Alle waarschuwingen op het product en in de bedieningsinstructies dienen in acht genomen te worden.
 - 4) Volg de instructies op – Alle instructies ten aanzien van de bediening en het gebruik dienen gevolgd te worden.
 - 5) Reinigen – Neem de stekker van dit apparaat, voordat het product gereinigd gaat worden, uit het stopcontact. Gebruik geen vloeibare reinigers of reinigers in spuitbussen. Gebruik een vochtige doek voor het reinigen.
 - 6) Water en vocht – Gebruik dit product niet in de directe omgeving van water – bijvoorbeeld, niet naast of bij een bad, wastafel, keukenaanrecht of wastobbe, in een vochtige kelder of naast of bij een zwembad of soortgelijke.
 - 7) Accessoires – Plaats dit product niet op een onstabiel wagentje, rek, statief, onstabiele steun of tafeltje. Het product zou kunnen vallen als gevolg waarvan een kind of volwassene, evenals het product zelf, ernstige schade toegebracht kan worden.
 - 8) Een product – wagentje combinatie dient met zorg verplaatst te worden. Abrupt stoppen, bovenmatige kracht en ongelijke oppervlaktes kunnen tot gevolg hebben dat een product - wagentje combinatie omvalt.
 - 9) Ventilatie – In de kast zijn groeven en openingen aangebracht, deze dienen voor de ventilatie evenals voor het garanderen van een betrouwbare werking van het product en om het product tegen oververhitting te beschermen. Deze openingen mogen nooit afgesloten worden door bijv. het product op een bed, bank, kleed of soortgelijk oppervlak te plaatsen. Dit product dient niet in een ingebouwde installatie zoals een boekenkast of rek geplaatst te worden, tenzij een juiste ventilatie voorzien is.
 - 10) Stroombronnen – Dit product dient slechts via één type voedingsbron van stroom voorzien te worden, welke op het indicatielabel weergegeven staat. Als u niet zeker weet van welk type stroom uw huis voorzien is, adviseren wij u contact op te nemen met de distributeur of de plaatselijke elektriciteitsleverancier. Voor producten die voor het gebruik met batterijen, of andere bronnen bestemd zijn, dient de bedieningsinstructies bezien te worden.
 - 11) Bliksem – Voor een extra beveiliging van dit product tijdens onweer of als u het product onbeheerd laat staan of langere tijd niet gebruikt, adviseren wij dat de stekker uit het stopcontact genomen wordt en de antenne of het kabelsysteem losgekoppeld wordt. Dit voorkomt schade als gevolg van bliksem en een bovenmatige stroomtoevoer.
 - 12) Elektrische leidingen – Een extern antenne systeem dient niet in de directe omgeving van een bovengrondse krachtleiding of andere elektrische licht- of hoofdstroomkabels te zijn geplaatst, of daar waar zij tijdens het vallen hiermee in contact kunnen komen.
- Tijdens het installeren van een extern antenne systeem dient uiterste zorgvuldigheid betracht te worden zodat deze leidingen en hoofdstroomkabels niet aangeraakt worden, omdat het aanraken fatale gevolgen kan hebben.
- 13) Overbelasting – Zorg dat de stopcontacten, verlengsnoeren of integrale contactdozen niet overbelast worden omdat dit tot brandgevaar of elektrische schokken kan leiden.
 - 14) Binnendringen van voorwerpen of vocht – Duw nooit een voorwerp van welk type dan ook door de openingen omdat zij in contact kunnen komen met gevaarlijke spanningspunten of onderdelen die kortsluiting veroorzaken, als gevolg waarvan brandgevaar kan ontstaan of elektrische schokken kunnen optreden. Zorg ervoor dat er nooit een vloeistof over het product kan vallen.
 - 15) Onderhoud – Probeer niet zelf het product te onderhouden omdat het openen of verwijderen van de beschermkappen u bloot kunnen stellen aan een gevaarlijk voltage of andere risico's. Laat al het onderhoud door vakkundig onderhoudspersoneel uitvoeren.
 - 16) Schade die door onderhoud verholpen kan worden – Neem de stekker uit het stopcontact en laat het onderhoud door een vakkundige monteur uitvoeren, als de volgende omstandigheden van toepassing zijn:
 - a) Als de stoomkabel of stekker beschadigd is,
 - b) Als vloeistof over het product is gevallen, of als er voorwerpen in het product zijn gevallen,
 - c) Als het product met regen of water in contact is gekomen,
 - d) Als het product op basis van de bedieningsinstructies, niet op een standaard wijze functioneert. Pas alleen die componenten aan die in de bedieningsinstructies aangegeven zijn, een onjuiste afstelling van andere besturingscomponenten kan schade veroorzaken en heeft vaak tot gevolg dat er een aanzienlijke hoeveelheid werk dooreen vakkundige monteur verricht dient te worden, om het product weer op een juiste wijze te laten functioneren,
 - e) Als het product gevallen is of op andere wijze beschadigd is en
 - f) Als het product een duidelijk andere prestatie weergeeft – hetgeen aangeeft dat onderhoud dient plaats te vinden.
 - 17) Vervangingsonderdelen – Controleer of de service monteur, indien onderdelen vervangen dienen te worden, hiervoor vervangingsonderdelen gebruikt die door de fabrikant opgegeven werden of onderdelen die dezelfde kenmerken hebben als de originele onderdelen. Niet geautoriseerde vervangingsonderdelen kunnen tot brand, elektrische schokken of andere risico's leiden.
 - 18) Veiligheidscontrole – Na het beëindigen van iedere vorm van service of reparatie, dient de service monteur gevraagd te worden een veiligheidscontrole uit te voeren. Dit om te bepalen of het product op een juiste wijze functioneert.
 - 19) Warmte - Het product dient niet in de directe omgeving van warmtebronnen gebruikt te worden, zoals radiatoren, warmteregelaars, ovens of andere producten (inclusief versterkers) die warmte genereren.



VOORZORGEN

STROOMBRON

- De stekker van het toestel moet in een 220-240 Volt/50 Hz stopcontact worden gestoken. Druk op de STANDBY toets om het toestel voor bediening in te schakelen.

WAARSCHUWING:
ONDER STROOM STAANDE ONDERDELEN IN TOESTEL.
VERWIJDER GEEN SCHROEVEN.

CONDENSWAARSCHUWING

- Er kan condens in het toestel worden gevormd wanneer het van een koude naar een warme ruimte wordt verplaatst, nadat een koude ruimte wordt verwarmd of onder vochtige omstandigheden. Wacht in dat geval tenminste 2 uren, zodat het vocht is verdampt, alvorens het toestel te gebruiken.

AUTEURSRECHTEN

- Het zonder toestemming kopiëren, uitzenden of in het openbaar uitvoeren en uitlenen van discs is verboden. Dit toestel beschikt over een technologie ter bescherming van de auteursrechten die door diverse Amerikaanse patenten en andere intellectuele eigendomsrechten van Macrovision Corporation en andere rechtmatige eigenaren is beschermd. Voor het gebruik van deze technologie ter bescherming van de auteursrechten is toestemming van Macrovision Corporation vereist, en de technologie is uitsluitend bedoeld voor gebruik in huiselijke kring en beperkte weergave, tenzij anders door Macrovision Corporation toegestaan. Reverse engineering of demonteren is verboden.

MEER OVER RECYCLING

De verpakking van dit toestel kan worden gerecycled en opnieuw worden gebruikt. Gooi de verpakking volgens de plaatselijke voorschriften voor recycling weg.

Gooi batterijen nooit met het gewone huisvuil weg en verbrand batterijen niet. Lever gebruikte batterijen in als chemisch afval.

VERKLARING VAN CONFORMITEIT

Dit toestel voldoet aan de vereisten van de volgende richtlijnen

EMC-richtlijn: 89 / 336 / EEC

Laag voltage richtlijn: 73 / 23 / EEC

CE markering: 93 / 68 / EEC

en hierbij verklaren wij dat de
HDR1000

aan de volgende normen voldoet:

EN 55013:1990+A12:1994+A13:1996+A14:1999

EN 55020:1994+A11:1996+A12:1999+A13:1999+A14:1999

EN 61000-3-2/ 1995+A1:1998+A2:1998+A14:2000

EN 61000-3-3/ 1995

EN 60065:1998

LET OP

- 1) Probeer de behuizing niet te openen. Er bevinden zich geen door de gebruiker te repareren onderdelen in het toestel. Laat reparatie over aan erkend onderhoudspersoneel.
- 2) De openingen en gaten in de behuizing en in de zij- en onderkant dienen voor de ventilatie. Voor een juiste werking en bescherming tegen oververhitting van het toestel mogen deze openingen niet worden geblokkeerd of afgedekt. Plaats het toestel niet in een zeer kleine ruimte of afgesloten kast, tenzij er een goede ventilatie is.
- 3) Houd het toestel uit de buurt van verwarming en apparatuur die warmte afgeeft.
- 4) Vermijd het gebruik in de buurt van sterke magnetische velden.
- 5) Steek geen voorwerpen door of in de openingen in de behuizing. U zou anders onder stroom staande onderdelen kunnen raken of kortsluiting kunnen veroorzaken met brand of een elektrische schok tot gevolg.
- 6) Voorkom dat er vloeistof op het toestel komt. Raadpleeg erkend onderhoudspersoneel indien het toestel nat is geworden.
- 7) Gebruik het toestel uitsluitend wanneer horizontaal (plat) geplaatst.
- 8) Met de stekker in een stopcontact gestoken en de stroom uitgeschakeld staat het toestel in de "standbyfunctie".
- 9) Dit toestel kan radiofrequentie-energie gebruiken of opwekken. Veranderingen of wijzigingen in dit toestel kan schadelijke interferentie tot gevolg hebben, tenzij in deze gebruiksaanwijzing wordt vermeld dat de veranderingen zijn toegestaan. De gebruiker verliest het recht op gebruik indien hij/zij zonder voorafgaande toestemming veranderingen in het toestel maakt.

INGEBOUWDE HARDE SCHIJF

Dit toestel heeft een ingebouwde harde schijf. De harde schijf is gevoelig voor invloeden van buitenaf, bijvoorbeeld schokken, trillingen en temperatuur. Data op de schijf kunnen worden beschadigd. Let derhalve op de volgende punten.

- Vermijd schokken, stoten of trillingen.
- Gebruik het toestel niet op een aan trillingen onderhevige of instabiele plaats (achterkant).
- Blokkeer de ventilatie-openingen voor de interne ventilator niet.
- Gebruik het toestel niet in een ruimte waar de temperatuur hoog is of ineens snel verandert.
- Trek de stekker niet uit het stopcontact wanneer de stroom van het toestel nog is ingeschakeld.
- Trek de stekker niet uit het stopcontact en schakel dit toestel niet uit tijdens opname of weergave. Druk beslist eerst op de STANDBY toets om de werking te stoppen en het toestel uit te schakelen.
- **Wij zijn niet aansprakelijk voor beschadiging of verlies van opgenomen data ten gevolge van schokken, trillingen of een onjuiste werking.**

SYMBOLLEN IN DEZE GEBRUIKSAANWIJZING

De volgende symbolen ziet u bij verschillende opmerkingen en hoofdstukjes in deze gebruiksaanwijzing. Deze symbolen hebben de volgende betekenis!

DVD :Beschrijving voor weergave van DVD-videodiscs.

CD :Beschrijving voor weergave van audio-CD's.

VCD :Beschrijving voor weergave van VIDEO-CD's.

HDD :Beschrijving voor weergave van de harde schijf van de videorecorder.

MP3 :De beschrijving verwijst naar het weergeven van MP3-cd's.

- **In-beelddisplay**
U kunt informatie over de huidige bediening op het TV-scherm bekijken.



HDD functie

- **PLL Synthesiser Tuner met 99 programmeerbare kanalen**
- **Time Shift weergave**
U kunt een titel afspelen voordat de opname gereed is.
- **Timer voor opname binnen 1 jaar van 20 verschillende programma's**
Met de ingebouwde timer kunt u maximaal 20 verschillende programma's binnen 1 jaar op verschillende tijden en van verschillende kanalen opnemen. Met de dagelijkse timer kunt u timer-opnamen van maandag t/m vrijdag maken, en met de wekelijkse timer wordt hetzelfde programma iedere week op dezelfde tijd opgenomen. Met de Aflevering instelling kunt u hetzelfde kanaal een gewenst aantal keer opnemen – iedere keer beginnend op dezelfde starttijd en met dezelfde opnameduur.
- **ShowView systeem**
U kunt de timer instellen met gebruik van het SHOWVIEW programmanummer dat in de meeste TV-gidsen en TV-overzichten in de kranten wordt vermeld.
- **VPS (Video Programme System)/ PDC (Programme Delivery Control)**
De HDR1000 is geschikt voor VPS/PDC. Wanneer het TV-programma dat u voor timer-opname heeft ingesteld door een zender wordt uitgezonden die tevens het VPS of PDC signaal uitstuurt, zal de opname altijd juist vanaf het begin tot het eind van het programma worden uitgevoerd, ookal begint het programma bijvoorbeeld later of loopt het uit.



DVD functie

- **DRC (Dynamic range control)**
U kunt het geluidsniveau instellen.
- **Dolby Digital geluid**
Deze speler is geschikt voor Dolby Digital surroundgeluid met 5.1 kanalen indien een Dolby Digital decoder is aangesloten.
- **DTS (Digital Theatre System)**
U kunt gebruik maken van een 5.1-kanaal surround systeem, ontwikkeld door de organisatie Digital Theater System die het geluid op een zo origineel mogelijke wijze weergeeft.
- **MPEG-geluid**
De speler kan een cd afspelen die MPEG-audio ondersteunt als de speler aangesloten is op een externe PEG audio-decoder.
- **Stilbeeld/Versnelde weergave/Slow-motion/ Beeld-voor-beeld**
Dit toestel heeft verschillende weergavefuncties, zodat u de beelden als stilbeeld, versneld in voor- of achterwaartse richting, vertraagd of stuk-voor-stuk kunt tonen.
- **Het afspelen van een MP3-cd**
U kunt genieten van MP3-bestanden die op CD-R/RW opgenomen zijn.
- **Willekeurig afspelen voor audio-cd en MP3**
De fragmenten van een CD worden kris-kras doorelkaar, in een willekeurige volgorde afgespeeld.
- **Programma afspelen voor audio-cd en MP3**
U kunt de gewenste fragmenten in de gewenste volgorde voor weergave programmeren.
- **Dvd-menu's in de gewenste taal**
U kunt het menu van de DVD in de gewenste taal tonen indien die taal op de DVD is vastgelegd.
- **Ondertitels in de gewenste taal**
U kunt de gewenste taal voor de ondertitels kiezen indien die taal op de DVD is vastgelegd.
- **Kiezen van een camerahoek**
U kunt de gewenste camerahoek voor een scène kiezen indien de scènes op de DVD vanuit verschillende camerahoeken zijn opgenomen.

- **Keuzes voor de taal en functie voor het geluid**
U kunt een audiotaal en geluidsfunctie kiezen indien de disc met verschillende talen en functies is opgenomen.
- **Restrictieniveau**
U kunt een niveau instellen om weergave van bijvoorbeeld voor kleine kinderen ongeschikte discs te beperken.
- **Automatische disc-afasting**
Deze speler herkent automatisch of de geladen cd een DVD, AUDIO-CD, MP3, of VIDEO CD.
- **Zoeken**
Hoofdstukzoeken: U kunt een hoofdstuk invoeren om vervolgens direct naar dat hoofdstuk te gaan.
Titelzoeken: U kunt een titel invoeren om vervolgens direct naar die titel te gaan.
Fragmentzoeken: U kunt een fragment invoeren om vervolgens direct naar dat fragment te gaan.
Tijdzoeken: U kunt een tijd invoeren om vervolgens direct naar het overeenkomende punt op de disc te gaan.
- **Herhalen**
Hoofdstuk: U kunt het spelende hoofdstuk van de disc herhalen.
Title: U kunt de spelende titel van de disc herhalen.
Fragment: U kunt het spelende fragment van de disc herhalen.
- **Cd (audio-cd):** Herhaald afspelen van de gehele cd die momenteel weergegeven wordt.
- **A-B:** Herhaald afspelen van het gedeelte tussen A en B, zoals opgegeven door de gebruiker.
- **Album:** Herhaald afspelen van de muziek in de MP3-map.

Zoom









Een scherm kan op dubbele grootte of zelfs 4x vergroot weergegeven worden.

- **Markeerder**
U kunt een onderdeel markeren en later snel oproepen.
- **Voortzetten van de weergave**
U kunt de weergave voortzetten vanaf het punt waar hiervoor werd gestopt.
- **SRS TruSurround**
U kunt met gebruik van uw stereosysteem stereo virtueel geluid weergeven.
- **Dimmer voor display**
U kunt de helderheid van het display als gewenst instellen.
- **Bitwaarde-aanduiding**
- **Regeling van het dynamisch bereik**

MEER OVER DISCS

AFSPEELBARE DISCS

- U kunt de volgende discs met dit toestel afspelen.

Disc Type	Logo	Inhoud	Disc formaat	Maximale weergavetijd
DVD-video	   DVD+ReWritable	Geluid en beeld	12 cm	Ongeveer 4 uren (enkelzijdig) Ongeveer 8 uren (dubbelzijdig)
			8 cm	Ongeveer 80 min. (enkelzijdig) Ongeveer 160 min. (dubbelzijdig)
Audio-CD	  	Geluid	12 cm	74 min.
			8 cm (singles)	20 min.
Video-CD	 	Geluid en beeld	12 cm	74 min.
			8 cm (singles)	20 min.

- Bepaalde discs hebben een regionummer, zoals hieronder getoond.

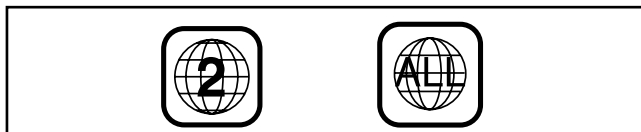

- Het nummer in het symbool verwijst naar een regio in de wereld, en een disc die met een code voor een speciale regio is gecodeerd kan alleen worden afgespeeld met DVD-spelers die dezelfde regiocode hebben.

De volgende discs kunnen niet met dit toestel worden afgespeeld.

- DVD met andere regiocode dan 2 of ALL.
- DVD-ROM
- DVD-RAM
- CD-ROM
- VSD
- CDV
(Alleen het geluid wordt weergegeven.)
- CD-G
(Alleen het geluid wordt weergegeven.)
- CD-R/CD-RW
(Speelt alleen de cd's af die door audio-cd en MP3 werden opgenomen.)
- CD-I
- SACD
- Foto-CD
Andere discs zonder de vereiste markeringen kunnen tevens niet worden gebruikt.

DISCTYPES

DVD

- De data op een DVD zijn verdeeld in "titels" en deze zijn vervolgens weer onderverdeeld in "hoofdstukken". Iedere titel en hoofdstuk krijgt een nummer. De weergavecondities zijn op bepaalde DVD's vastgelegd en deze hebben voorrang over de bedieningen die u met dit toestel uitvoert. Zie de bij de DVD geleverde aanwijzingen indien een door u ingestelde functie niet normaal wordt uitgevoerd.

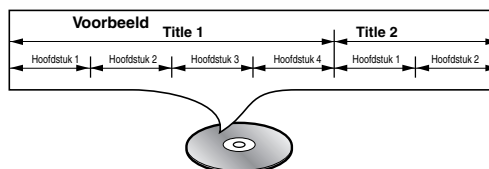

CD VCD

- De data op een audio-CD of een VIDEO-CD zijn in "fragmenten" verdeeld en ieder fragment krijgt een fragmentnummer.

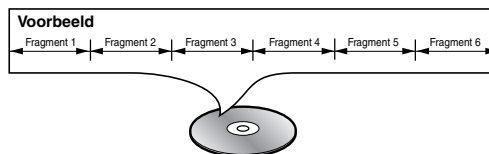

MEER OVER DE PBC-FUNCTIE VAN EEN VIDEO-CD

Dit toestel is geschikt voor ver.1.1 en ver.2.0 van de VIDEO-CD standaard met de PBC-functie.

Ver.1.1 (zonder PBC-functie): U kunt zowel de beelden als het geluid op de normale manier weergeven.

Ver.2.0 (met PBC-functie): Bij weergave van een VIDEO-CD met de PBC-functie, verschijnt "PBC" op het scherm en het display.

Wat is PBC? "PBC" staat voor PlayBack Control. U kunt op interactieve wijze met gebruik van menuschermen een disc afspelen en bedienen. Zie de bij de VIDEO-CD geleverde aanwijzingen voor details.

OPMERKING:

- Bij weergave van een VIDEO-CD met de PBC-functie kunt u niet een bepaald gewenst fragment kiezen en de herhaalde weergavefunctie gebruiken.

MP3

De data op een MP3 is onderverdeeld in zogenaamde "albums" en vervolgens in subsecties, die "tracks" worden genoemd, waarbij ieder een album- of tracknummer toegekend krijgt.

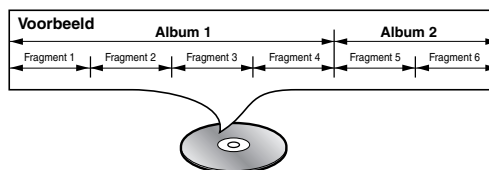

VOORZORGEN VOOR BEHANDELING

REPARATIE

- Als uw eenheid niet meer functioneert en het bericht "Systeemfout!" op uw televisiescherm verschijnt, probeer de storing dan niet zelf te verhelpen. De eenheid is niet voorzien van zelf te repareren onderdelen. Schakel het apparaat uit, neem de stekker uit het stopcontact en breng gehele eenheid in de originele verpakking naar een dealer of een geautoriseerd servicecentrum, ter reparatie.

ALS DE HDR1000 DVD-SPELER NIET JUIST FUNCTIONEERT

- Indien de speler na het uitvoeren van de in deze gebruiksaanwijzing bij "OPLOSSEN VAN PROBLEMEN" beschreven relevante aanwijzingen nog niet juist functioneert, is de laser-pickup mogelijk vuil. Raadpleeg de plaats van aankoop of een erkend onderhoudscentrum voor het controleren en reinigen van de optische laser-pickup.

SCHOONMAKEN VAN DE BEHUIZING

- Bevochtig een doek met lauw water en wring goed uit om het voorpaneel en de behuizing van het toestel wanneer nodig schoon te maken.
- Gebruik beslist geen oplosmiddelen of alcohol. Vermijd het gebruik van insectenspray's in de buurt van het toestel. Dergelijke chemische middelen kunnen de afwerking beschadigen of de kleur van de behuizing veranderen.

BEHANDELEN VAN DISCS

- Gebruik discs met de volgende logo's (optische audio digitale discs).



DVD+ReWritable

- Houd discs zodanig vast dat er geen vingerafdrukken en vuil op de disc komen.

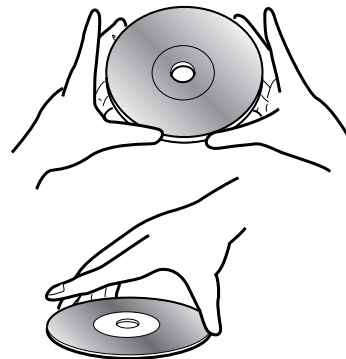

- Bewaar discs wanneer niet in gebruik altijd in de bijbehorende doosjes.

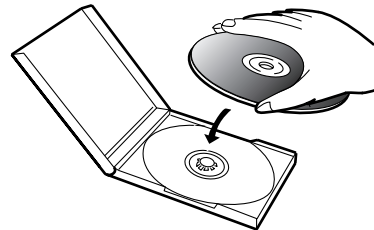

- Gebruik een zachte doek om discs te reinigen.
- Voorkom krassen en gebruik geen harde, schurende doeken.
- Veeg de disc in een rechte lijn, vanaf het midden naar de buitenrand toe, schoon.
- Veeg niet in een cirkel schoon.

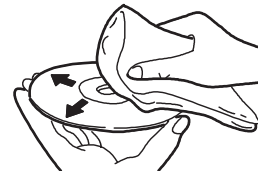

- Gebruik geen schurende of agressieve reinigingsmiddelen.



REGELAARS VOOR BEDIENING EN FUNCTIES

VOORPANEEL

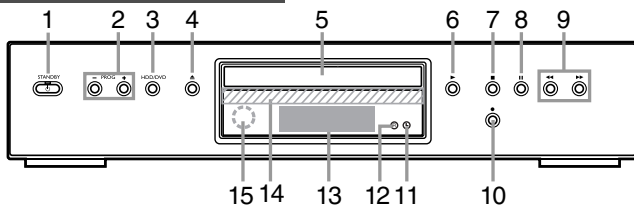

AFSTANDBEDIENING

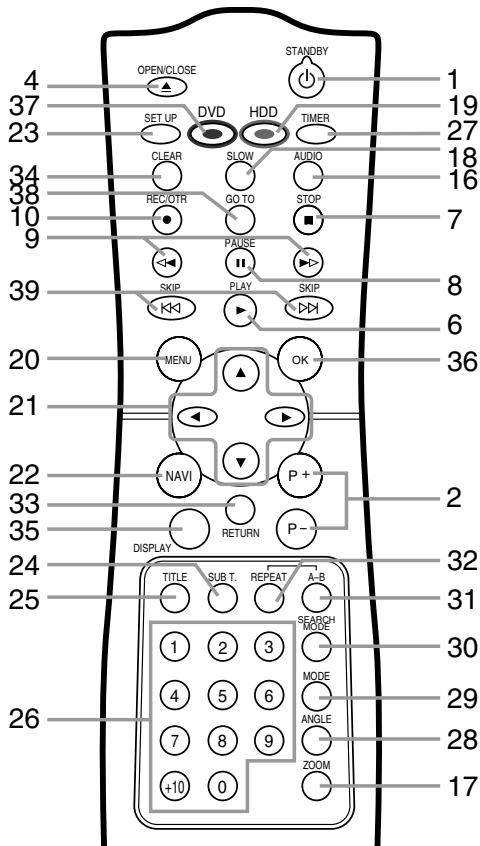

- 1. STANDBY toets**
Drukken om het toestel in- en uit te schakelen.
STANDBY indicator (alleen op het hoofdtoestel)
Licht op wanneer de stekker van de HDR1000 is aangesloten.
Dooft wanneer de HDR1000 wordt ingeschakeld.
- 2. PROG (+ of -) toets**
HDD: Drukken om het kanaal voor weergave of opname te kiezen.
- 3. HDD/DVD toets**
Voor het kiezen van de HDD-functie of DVD-functie.
- 4. OPEN/CLOSE toets**
DVD: Drukken om de lade te openen of te sluiten.
- 5. Disclade**
- 6. PLAY toets**
Drukken om de weergave te starten.
- 7. STOP toets**
DVD: Drukken om de werking van de disc te stoppen.
HDD: Drukken om de weergave of opname te stoppen.
- 8. PAUSE toets**
DVD: Drukken om de werking van de disc te pauzeren.
HDD: Drukken om de weergave of opname te pauzeren.

ACHERKANT

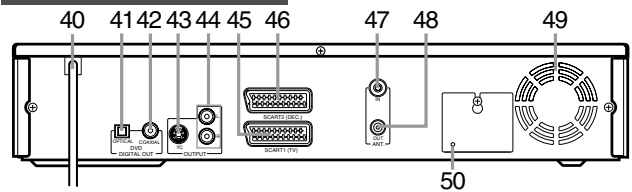

- 9. ►► of ◄◄ (voorwaarts of achterwaarts) toets**
Drukken voor versnelde weergave in voor- of achterwaartse richting.
DVD: Druk op de PAUSE toets en vervolgens op de ►► toets om de slow-motion weergave te starten.
- 10. REC/OTR toets**
DVD: Drukken om de opname van een DVD op de HDD te starten.
HDD: Drukken om een opname te starten.
- 11. TIMER SET indicator**
Licht op wanneer een timer-opname is ingesteld.
Als de HDR 1000 bezig is met detecteren van het VPS/PDC-signaal, knippert dit lampje.
- 12. RECORD indicator**
Licht op tijdens een opname.
- 13. DVD digitaal display**
Dit display verschijnt wanneer de HDR1000 in de DVD-functie is geschakeld. Met deze functie kunt u de aanduidingen van de DVD-bedieningen of de discweergave op het TV-scherm bekijken. Zie bladzijde 11 voor details.
- 14. HDD indicator (blauw)**
Dit lichtje verschijnt als de HDR1000 in de HDD-modus staat. In deze modus kunt u de werking van HDD of de HDD-titels op het televisiescherm bezien.
- 15. Afstandsbedieningssensor**
Hier worden de signalen van de afstandsbediening ontvangen.
- 16. AUDIO toets**
DVD: Drukken om de gewenste audiotaal of geluidsfunctie te kiezen.
HDD: Druk op een knop om de geluidsmodus te selecteren (stereo, hoofd, sub).
- 17. ZOOM toets**
DVD: Voor het vergroten van een gedeelte van het DVD-beeld.
- 18. SLOW toets**
HDD: Drukken om beelden in slow-motion weer te geven.
- 19. HDD toets**
Druk op deze toets alvorens de afstandsbediening voor de HDD te gebruiken.
- 20. MENU toets**
Drukken voor het tonen van menu's.
- 21. Pijltoetsen**
Gebruik deze toetsen voor het maken van instellingen aan de hand van het display op het TV-scherm.
- 22. NAVI toets**
HDD: Drukken om het navigatiescherm te activeren.
- 23. SETUP toets**
DVD: Drukken om het Setup-scherm te activeren.
- 24. SUB T. toets**
DVD: Drukken om de gewenste ondertitels te kiezen.
- 25. TITLE toets**
DVD: Drukken om de inhoudsopgave te tonen.
HDD: Druk op een knop om op het scherm Enter Name te komen.
- 26. Cijfertoetsen**
DVD: Voor het direct kiezen van een fragment voor weergave.
HDD: Voor het instellen van HDD-functies (bijvoorbeeld de klok). Drukken om TV-programma's voor de HDR1000 te kiezen.

REGELAARS VOOR BEDIENING EN FUNCTIES

- 27. TIMER toets**
HDD: Drukken om het timerscherm te activeren.
- 28. ANGLE toets**
DVD: Drukken om de camerahoek (perspectief) van de getoonde scène te veranderen.
- 29. MODE toets**
DVD: Activeert het afspelen van het programma of activeert tijdens het weergeven van cd's of MP3, het in willekeurige volgorde afspelen. Stelt tijdens het afspelen van de DVD de functie SRS TruSurround in.
HDD Druk op een knop om de Opnamemodus [Recording] (HQ,SQ of LP) te selecteren.
- 30. SEARCH MODE toets**
DVD: Drukken om een bepaald punt op te zoeken.
- 31. A-B REPEAT toets**
DVD: Voor het herhalen van een bepaald gedeelte.
- 32. REPEAT toets**
DVD: Voor het herhalen van de spelende disc, titel, hoofdstuk of fragment.
- 33. RETURN toets**
DVD: Terugkeren naar de voorgaande bediening.
HDD: Voor het wissen van een scherm en teruggaan naar het voorgaande menu.
- 34. CLEAR toets**
 Voor het wissen van een instelling.
- 35. DISPLAY toets**
DVD: Voor het tonen van de huidige status op het TV-scherm.
HDD: Drukken om het in-beelddisplay in- en uit te schakelen.
- 36. OK toets**
 Drukken om de gemaakte keuze uit te voeren.
- 37. DVD toets**
 Druk op deze toets alvorens de afstandsbediening voor de DVD te gebruiken.
- 38. GO TO toets.**
HDD: Drukken om naar de "live" weergave te gaan.
- 39. SKIP \gg of \ll (voorwaarts of achterwaarts) toets**
DVD: Druk tijdens weergave om naar het volgende of voorgaande fragment of hoofdstuk te gaan.
HDD: Drukken om in voor- of achterwaartse richting te verspringen.
- 40. Hoofdkabel**
 Sluit de hoofdkabel op een standaard stopcontact (wisselstroom) aan om de HDR1000 van stroom te voorzien.
- 41. OPTICAL DVD DIGITAL OUT aansluiting**
DVD: Verbind met de optische digitale audio-ingangsaansluiting van een decoder of audioreceiver.
- 42. COAXIAL DVD DIGITAL OUT aansluiting**
DVD: Verbind met de coaxiale digitale audio-ingangsaansluiting van een decoder of audioreceiver.
- 43. Y/C OUTPUT aansluiting**
 Verbind met de Y/C-ingangsaansluiting van een TV.
- 44. AUDIO OUTPUT (L/R) aansluitingen**
 Verbind met de audio-ingangsaansluitingen van een TV of andere audio-apparatuur.
- 45. Euro SCART1 aansluiting (Naar de TV)**
 Verbind met de 21-pen scart-aansluitingen van een TV.
- 46. Euro SCART2 aansluiting (Naar een decoder)**
 Verbind met de 21-pen scart-aansluitingen van een decoder.
- 47. ANT(enne) IN aansluiting**
 Verbind met de antenne of kabel.
- 48. ANT(enne) OUT aansluiting**
 Verbind met de ANTENNE IN aansluiting van uw TV.
- 49. Ventilatie-openingen**
 Er is een ventilator in het toestel. Let op en blokkeer deze ventilatie-openingen niet.
- 50. Terugsteltoets**
 Als de HDR1000, ook al heeft u willekeurige knopen ingedrukt, niet functioneert, druk dan op met de punt van een pen of soortgelijk op deze knop. De instellingen van de harde schijf zullen opnieuw ingesteld worden. Druk vervolgens op STANDBY om de HDR1000 te activeren.

PLAATSEN VAN DE BATTERIJEN

- 1 Open de afdekking van het batterijvak.
- 2 Plaats twee R6 (AA) batterijen.
- 3 Sluit de afdekking weer.

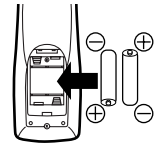

OPMERKING:

- Gebruik tegelijkertijd geen alkaline en mangaan batterijen.
- Gebruik tegelijkertijd geen oude en nieuwe batterijen.

DVD DIGITAAL DISPLAY

Dit display verschijnt wanneer de HDR1000 in de DVD-functie is geschakeld.

Opgelicht wanneer de A-B herhaalfunctie is geactiveerd.

Opgelicht wanneer de herhaalfunctie is geactiveerd.

CD: Licht op wanneer een CD in de lade wordt geplaatst.

VCD: Licht op wanneer een VIDEO-CD in de lade wordt geplaatst.

Licht op wanneer een DVD in de lade wordt geplaatst.

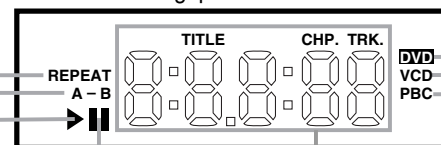

Licht op wanneer de geplaatste disc wordt gepauzeerd.

Licht op wanneer PlayBack Control is geactiveerd.

Opgelicht tijdens weergave van de geplaatste disc.

Hier wordt de verstreken tijd van de huidige spelende titel of het spelende fragment getoond. Bij het bereiken van een ander hoofdstuk of fragment wordt hier het nieuwe titel-, hoofdstuk- of fragmentnummer getoond (tijdens het zoeken of na een druk op de hoger/lager verspringtoets).

DISPLAY TIJDENS BEDIENING

	Stroom ingeschakeld
	Geen disc geplaatst
	Lade open
	Lade dicht
	Plaatsen van disc

AANSLUITEN

OPMERKING

- Sluit dit apparaat direct op een TV aan. Als de HDR op een TV wordt aangesloten via een videorecorder, kan het gebeuren dat de beelden vervormd worden door het kopieerbeveiligingssysteem.
- Schakel de stroom van alle componenten in het systeem uit alvorens een component aan te sluiten.
- Zie tevens de gebruiksaanwijzing van uw TV, stereosysteem en de andere met dit toestel aan te sluiten componenten.

AANSLUITEN VAN ANTENNE

Ontkoppel de VHF/UHF coaxiale TV-antennekabel van de TV en sluit deze zoals hieronder afgebeeld op de HDR1000 aan. De HDR1000 kan nu TV-programma's ontvangen. Verbind de HDR1000 middels de coaxiale kabel (bijgeleverd) zoals hieronder afgebeeld met de TV. De TV kan nu de door de HDR1000 ontvangen programma's op het TV-scherm tonen.

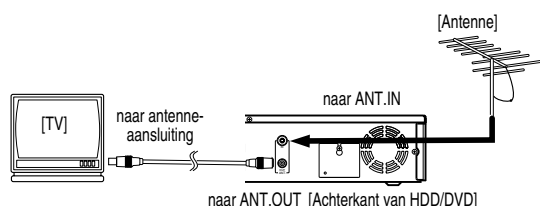

SCART (EURO A/V) AANSLUITINGEN

Uw HDR1000 heeft twee audio/video-aansluitingen die u kunt verbinden met andere externe componenten die tevens een audio/video-aansluiting hebben. Maak deze verbinding voor een betere geluid- en beeldkwaliteit bij ontvangst van programma's. U kunt in de audiowinkel extra Euro audio/videokabels kopen.

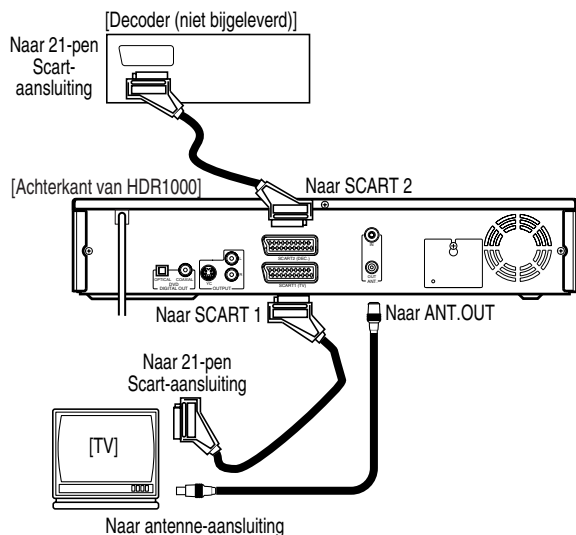

SCART1 VERBINDING MET TV

Indien uw TV een audio/video-aansluiting heeft, kunt u de SCART1 aansluiting met de audio/video-aansluiting op het achterpaneel van uw TV verbinden. Zie de gebruiksaanwijzing van de TV.

SCART2 VERBINDING MET ANDERE EXTERNE APPARATUUR

De tweede SCART2 audio/video-aansluiting is voor andere externe apparatuur, bijvoorbeeld een decoder, een andere videorecorder en videocamera.

OPMERKING

- Voor het verbinden van een TV met audio/video-aansluiting met uw HDR1000, moet u de SCART1 aansluiting gebruiken. Een verbinding met SCART2 heeft een onjuiste werking tot gevolg.

VERBINDEN MET EEN TV MET Y/C-INGANGSAANSLUITING OF STEREOSYSTEEM

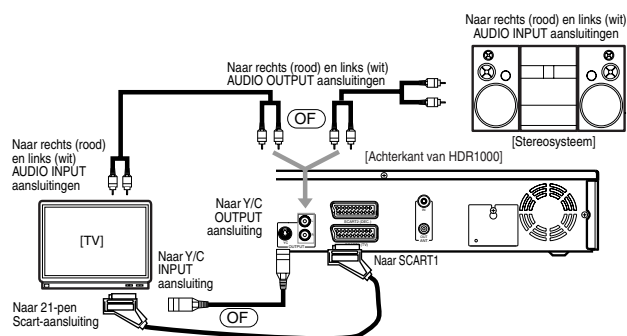

EXTERNE INGANGSFUNCTIE

Om een signaal van een externe invoer te ontvangen (decoder, videocamera, satellite tuner, andere videorecorder, etc.), sluit dan op de SCART2-aansluiting aan en druk op PROG + of - of voer met de numerieke toetsen de "00" in. "LINE2" verschijnt op het televisiescherm.

Bij gebruik van de SCART1 aansluiting, moet u op PROG + of - drukken of met de cijfertoetsen "0" invoeren zodat "LINE1" op het TV-scherm verschijnt.

AANSLUITEN VAN EEN VERSTERKER MET DIGITALE INGANGSAANSLUITINGEN, BIJVOORBEELD

Gebruik een digitale coaxiale audiokabel of een optische audiokabel (los verkrijgbaar in audiowinkels) voor het verbinden.

- Verwijder het dopje indien u de OPTICAL aansluiting gebruikt.

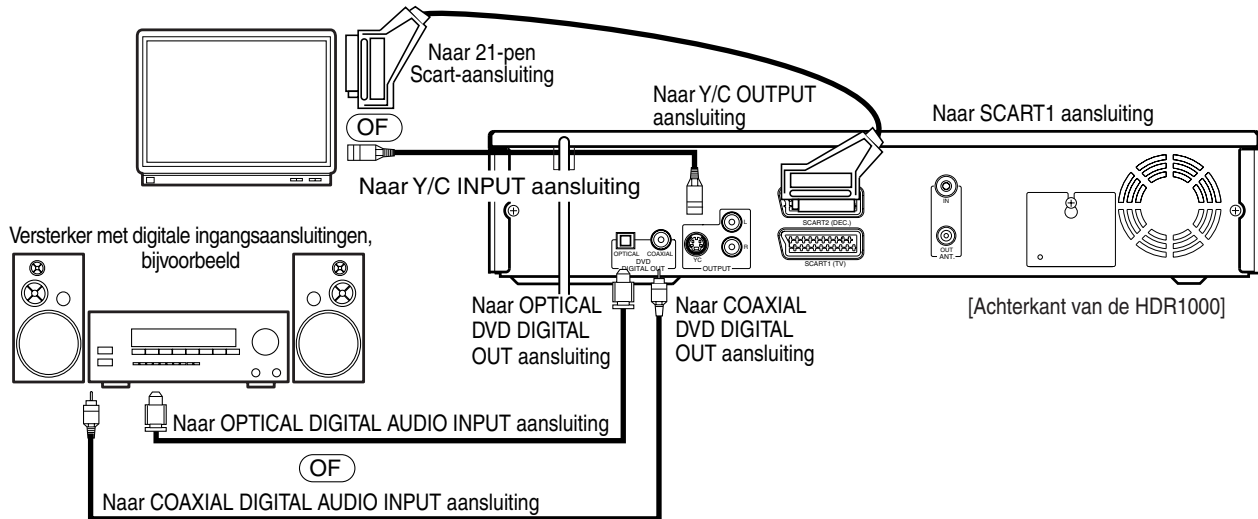

OPMERKING

- Het geluid van een disc met het 5.1 kanaal Dolby Digital Surroundformaat kan niet digitaal.
- Schakel de stroom van alle componenten beslist uit alvorens een component aan te sluiten.
- Zie tevens de gebruiksaanwijzingen van de andere componenten die u met dit toestel gaat verbinden.
- Stel met het Setup-menu Dolby Digital en DTS voor de audio-uitgang op OFF. Weergave van een DVD met de verkeerde instellingen kan ruis en beschadiging van de luidsprekers veroorzaken.
- De OPTICAL en COAXIAL aansluitingen zijn uitsluitend bruikbaar tijdens de DVD-functie en werken dus niet tijdens de HDD-functie.

Tip voor de optische kabel (niet bijgeleverd)

- Een optische kabel (niet bijgeleverd) wordt beschadigd door deze te vouwen of er strakke knopen of lussen in te maken. Rol een optische kabel met een diameter van tenminste 15 cm op.
- Gebruik een kabel die 3 meter of korter is.
- Steek bij het verbinden de stekkers van de kabel goed in de aansluitingen.
- Indien een stekker krasjes of vuil heeft, moet u deze alvorens aan te sluiten goed met een zachte doek reinigen.
- Plaats het dopje weer op de OPTICAL aansluiting indien u deze aansluiting niet meer gebruikt.

AANSLUITEN

AANSLUITEN VAN EEN DOLBY DIGITAL DECODER, DTS DECODER OF MPEG DECODER

Voor DVD-weergave met dit toestel van een DVD met Dolby Digital, DTS of MPEG signalen, worden deze signalen via de COAXIAL DIGITAL AUDIO OUT aansluiting van dit toestel uitgestuurd. Door de speler met een Dolby Digital decoder, DTS decoder of MPEG decoder te verbinden, kunt u het surroundgeluid zeer krachtig en natuurgetrouw weergeven. Het geluid klinkt dan uitermate professioneel, zoals u bijvoorbeeld van de bioscoop gewend bent.

Gebruik een coaxiale digitale audiokabel of een optische audiokabel (los verkrijgbaar in audiowinkels) voor de audioverbinding.

- Verwijder het dopje indien u de OPTICAL aansluiting gebruikt.

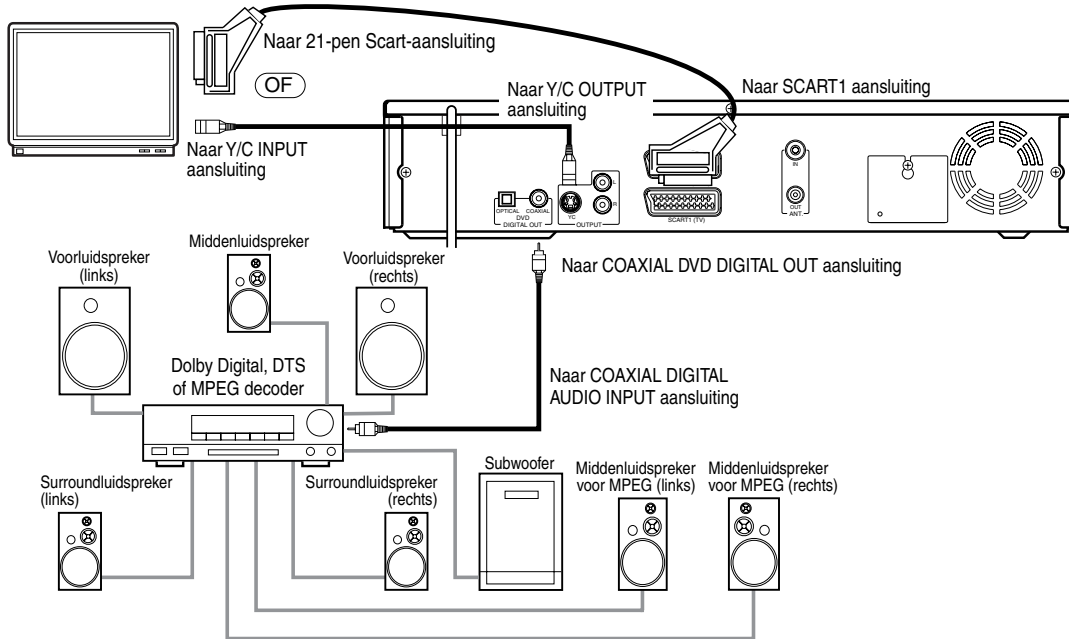

OPMERKING

- Schakel de stroom van alle componenten beslist uit alvorens een component aan te sluiten.
- Zie tevens de gebruiksaanwijzingen van de andere componenten die u met dit toestel gaat verbinden.
- Voor weergave van een disc waarop Dolby Digital geluid is opgenomen en een Dolby Digital decoder op de HDR1000 aangesloten, moet u Dolby Digital voor de audio-uitgang met het Setup-menu op ON stellen.
- Voor weergave van een disc waarop DTS geluid is opgenomen en een DTS decoder op de HDR1000 aangesloten, moet u DTS voor de audio-uitgang met het Setup-menu op ON stellen.
- Voor weergave van een disc waarop MPEG geluid is opgenomen en een MPEG decoder op de HDR1000 aangesloten, moet u MPEG voor de audio-uitgang met het Setup-menu op ON stellen.
- Tenzij u een Dolby Digital decoder, DTS decoder of een MPEG decoder heeft aangesloten, moet u Dolby Digital, DTS en MPEG voor de audio-uitgang met het Setup-menu op OFF stellen. Weergave van een DVD met de verkeerde instellingen kan ruis en tevens beschadiging van de luidsprekers veroorzaken.
- De OPTICAL en COAXIAL aansluitingen zijn uitsluitend bruikbaar tijdens de DVD-functie en werken dus niet tijdens de HDD-functie.

BASISINSTELLING

Controleer dat de batterijen in de afstandsbediening zijn geplaatst en de HDR1000 en TV juist met elkaar zijn verbonden alvorens de HDR1000 in te schakelen.

Indien u de HDR1000 op uw televisie zonder scart-kabel aansluit.

1 Sluit de hoofdkabel aan.

- Steek de stekker van de hoofdkabel in het stopcontact.

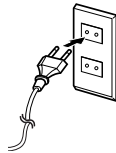

2 Schakel de TV in. Kies het videokanaal (Tv-kanaal 36 / frequentie 591 MHz).

- Zie de gebruiksaanwijzing van uw TV voor details aangaande het afstemmen en toevoegen van een kanaal.
- Als het tv-kanaal 36 / frequentie 591 MHz voor het uitzenden gebruikt wordt, of als er trillingen of lijnen op het beeld weergegeven worden. Zie pagina 23 voor meer informatie.

3 Druk op de HDD toets en vervolgens op de STANDBY toets.

- De HDR1000 schakelt na ongeveer 15 seconden in en het taalinstelmenu verschijnt. (Controleer de verbindingen indien dit menu niet wordt getoond.).

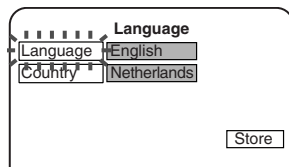

4 Verplaats de cursor naar de instelling.

- Druk op ► om de aanwijzer (cursor) te verplaatsen.

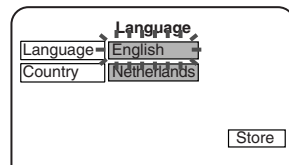

5 Kies de gewenste taal voor het in-beeldmenu.

- Druk op de ▲ of ▼ toets om de gewenste taal te kiezen. Druk vervolgens tweemaal op ► om de aanwijzer (cursor) te verplaatsen.

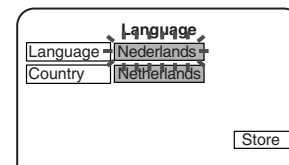

6 Kies het land.

- Druk op de ▲ of ▼ toets om het land waar u woont te kiezen. Druk vervolgens tweemaal op ► om de aanwijzer (cursor) te verplaatsen. Druk vervolgens op ► om de aanwijzer (cursor) te verplaatsen.

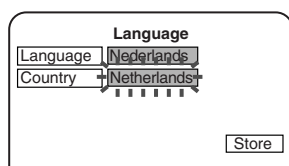

7 Leg de gegevens vast.

- Controleer dat "Store" is gekozen. Druk vervolgens op de OK toets.

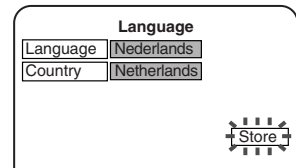

8 Druk op de OK toets om het automatisch zoeken te starten.

- Wacht totdat de statusbalk 100% weergeeft. Dit kan maximaal 15 minuten duren. Als de 100% bereikt is, zal het menu "Klok" op het scherm verschijnen. Ga naar stap [9].
- Indien "Geen TV-sigitaal gevonden." na het automatisch zoeken op het TV-scherm verschijnt, moet u op de RETURN toets drukken en vervolgens naar stap [9] gaan. In dit geval moet u de stappen op bladzijde 21 later uitvoeren.

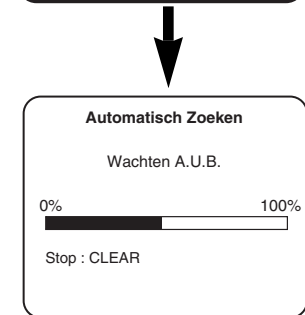
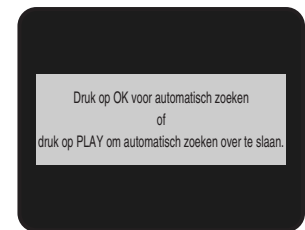

9 Ga door naar stap [4] op de volgende bladzijde om de klok in te stellen.

Indien u de HDR1000 op uw televisie zonder scart-kabel aansluit.

1 Sluit de hoofdkabel aan.

- Steek de stekker van de hoofdkabel in het stopcontact.

2 Stel de televisie in op de on line invoermodus.

- Zie de handleiding die bij uw televisie geleverd werd voor meer informatie.
- Als u ondanks de optimalisatie geen duidelijk beeld krijgt of er geen storingsvrij geluid weergegeven wordt, kunt u de ingebouwde modulator uitschakelen. Zie pagina 23 voor meer informatie.

3 Ga vervolgens door met stap [3] zoals weergegeven op de linkzijde van deze pagina, om de oorspronkelijke instelling te activeren.

Wetenswaardigheden

- De basisinstellingen blijven van kracht voor de HDR1000 nadat u de stroom heeft uitgeschakeld.
- U moet de taal voor het in-beelddisplay als gewenste afzonderlijk voor zowel HDD als DVD instellen. Zie bladzijde 44 voor details.
- Druk op de PLAY toets om het automatisch zoeken bij stap [8] over te slaan. In dat geval zullen er geen kanalen worden vastgelegd.
- De televisiekkanalen / frequenties zijn onder de programmanummers opgeslagen.

INSTELLEN VAN DE KLOK

Indien binnen uw omgeving het PDC-sigitaal beschikbaar is, ontvangt de HDR1000 de actuele tijd via uw plaatselijke PDC-station als de functie "Auto clock" geactiveerd is. De HDR1000 zal in de standby - functie de actuele tijd om 4:30 optimaliseren.

• In het volgende voorbeeld wordt de klok ingesteld op:

DATUM 7 maart, 2002
TIJD 17:40

• Druk voordat u begint op de HDD toets zodat de blauwe HDD indicator op het voorpaneel van de HDR1000 oplicht.

1 Open het venster "Menu".

• Druk op de knop MENU.

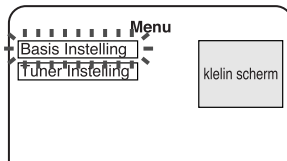

2 Kies "Basis Instelling".

• Druk op de ▲ of ▼ toets. Druk vervolgens op de OK toets.

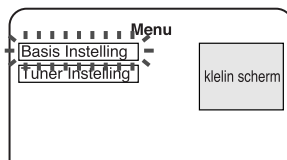

3 Kies "Klok".

• Druk op de ▲ of ▼ toets. Druk vervolgens op de OK toets.

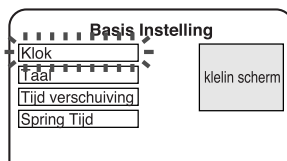

4 Verplaats de cursor naar de instelling.

• Druk op ► om de aanwijzer (cursor) te verplaatsen.

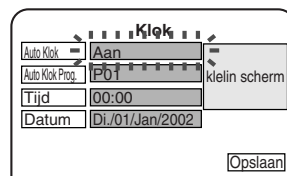

5 Kies "Aan" (of "Uit").

• Druk op de ▲ of ▼ toets.
• Druk vervolgens tweemaal op ► om de aanwijzer (cursor) te verplaatsen.

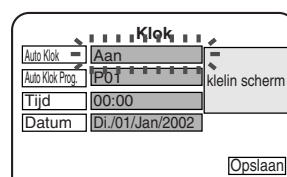

• Indien de HDR1000 met het automatisch zoeken op bladzijde 15 een PDC-kanaal heeft gevonden, zullen de juiste datum en tijd automatisch verschijnen. Ga naar stap [6] om het PDC-kanaalnummer te corrigeren indien de datum en tijd niet juist zijn, of stel "Auto Klok" op "Uit" en ga dan naar stap [7].

6 Controleer "Auto Klok Prog." (PDC-kanaal).

• Druk op ▲, ▼, of de cijfertoetsen om het kanaalnummer te veranderen. Druk op ► om de aanwijzer (cursor) te verplaatsen.

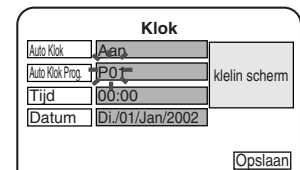

7 Kies het uur.

• Druk op ▲, ▼, of de cijfertoetsen om het juiste uur te kiezen. (voorbeeld: 17) Druk op ► om de aanwijzer (cursor) te verplaatsen.

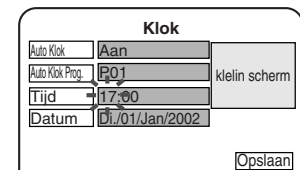

8 Kies de minuten.

• Druk op ▲, ▼, of de cijfertoetsen om de juiste minuten te kiezen. (voorbeeld: 40) Druk vervolgens tweemaal op ► om de aanwijzer (cursor) te verplaatsen.

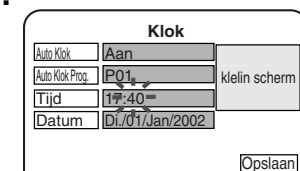

9 Kies de dag.

• Druk op ▲, ▼, of de cijfertoetsen om de juiste dag te kiezen. (voorbeeld 07: voor de 7de) Druk op ► om de aanwijzer (cursor) te verplaatsen.

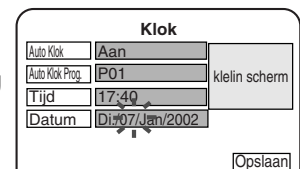

10 Kies de maand.

• Druk op de ▲ of ▼ toets om de gewenste maand te kiezen. (voorbeeld: maart) Druk op ► om de aanwijzer (cursor) te verplaatsen.

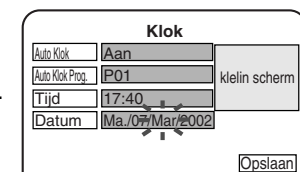

Vervolg op de volgende bladzijde.

INSTELLEN VAN DE KLOK (vervolg)**11 Kies het jaar.
(2001-2099)**

- Druk op ▲, ▼, of de cijfertoetsen om het gewenste jaar te kiezen. (voorbeeld: 2002)

Klok	
Auto Klok	Aan
Auto Klok Prog.	P01
Tijd	17:40
Datum	Do./07/Mar/2002

klein scherm

Opslaan

- Druk op ► om de aanwijzer (cursor) te verplaatsen.
- De dag van de week verandert automatisch.

**12 Leg de gegevens
vast.**

- Controleer dat "Opslaan" is gekozen.
Druk vervolgens op de OK toets.

Klok	
Auto Klok	Aan
Auto Klok Prog.	P01
Tijd	17:40
Datum	Do./07/Mar/2002

klein scherm

Opslaan

13 Verlaat de functie voor het instellen.

- Druk op de MENU toets of druk herhaaldelijk op de RETURN toets indien het instelmenu nog niet is verdwenen.

Wetenswaardigheden

- Voor het corrigeren van een onderdeel tijdens het instellen van de klok, moet u op de ◀ toets drukken totdat de cursor op het te corrigeren onderdeel is geplaatst. Voer dan de juiste informatie in.
- De gegevens worden bij het handmatig instellen gewist indien er een stroomonderbreking van meer dan vijf minuten is. U moet in dat geval de klok opnieuw instellen.
- Het is niet mogelijk om bij stap [3], tijdens Timer Recording, het menu "Klok" te selecteren.

INSTELLEN VAN DE TAAL

U kunt de taal en het land voor het in-beeldmenu instellen.

- Druk voordat u begint op de HDD toets zodat de blauwe HDD indicator op het voorpaneel van de HDR1000 oplicht.

1 Open het venster "Menu".

- Druk op de knop MENU.

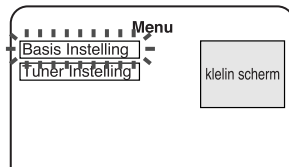

2 Kies "Basis Instelling".

- Druk op de ▲ of ▼ toets. Druk vervolgens op de OK toets.

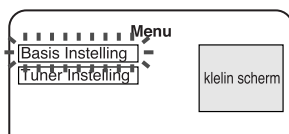

3 Kies "Taal".

- Druk op de ▲ of ▼ toets. Druk vervolgens op de OK toets.

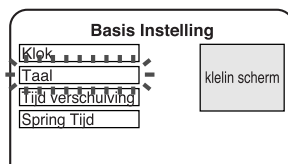

4 Verplaats de cursor naar de instelling.

- Druk op ► om de aanwijzer (cursor) te verplaatsen.

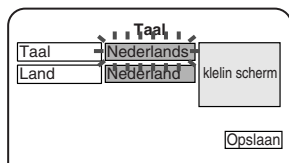

5 Kies de gewenste taal voor het in-beeldmenu.

- Druk op de ▲ of ▼ toets om de gewenste taal te kiezen. Druk vervolgens tweemaal op ► om de aanwijzer (cursor) te verplaatsen.

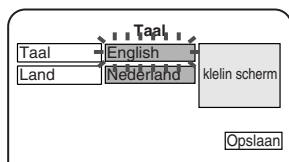

6 Kies "Land".

- Druk op de ▲ of ▼ toets om het land waar u woont te kiezen. Druk op ► om de aanwijzer (cursor) te verplaatsen.

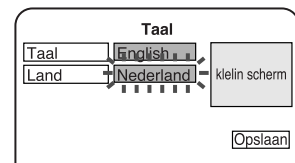

7 Leg de gegevens vast.

- Controleer dat "Opslaan" is gekozen. Druk vervolgens op de OK toets.

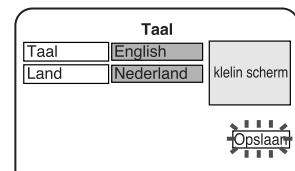

8 Verlaat de functie voor het instellen.

- Druk op de MENU toets of druk herhaaldelijk op de RETURN toets om dit scherm te verlaten.

Wetenswaardigheden

- U moet de gewenste taal voor het scherm afzonderlijk voor HDD en DVD instellen. Zie bladzijde 44 voor details.

TIME SHIFT

TIME SHIFT is handig wanneer u even weg bent van de TV.

De HDR1000 zal te allen tijde als u de eenheid start, onmiddellijk beginnen om het huidige programma in de time shift buffer op de interne HDD te registreren. Het geeft automatisch de inhoud van de time shift buffer weer.

Voer de volgende stappen uit om de buffertijd en de opnamefunctie voor TIME SHIFT te veranderen.

De basisinstelling is als volgt.

* Buffertijd: 30 minuten

* Opnamefunctie: HQ

- Druk voordat u begint op de HDD toets zodat de blauwe HDD indicator op het voorpaneel van de HDR1000 oplicht.

1 Open het venster “Menu”.

- Druk op de knop MENU.

2 Kies “Basis Instelling”.

- Druk op de ▲ of ▼ toets. Druk vervolgens op de OK toets.

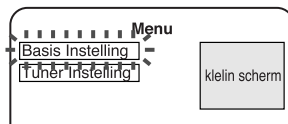

3 Kies “Tijd verschuiving”.

- Druk op de ▲ of ▼ toets. Druk vervolgens op de OK toets.

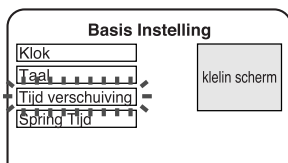

4 Verplaats de cursor naar de instelling.

- Druk op ► om de aanwijzer (cursor) te verplaatsen.

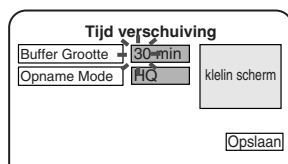

5 Kies de gewenste tijd voor “Buffer Grootte”.

- Druk op de ▲ of ▼ toets om de gewenste buffertijd te kiezen. (30, 60 of 180 minuten)
- Druk vervolgens tweemaal op ► om de aanwijzer (cursor) te verplaatsen.

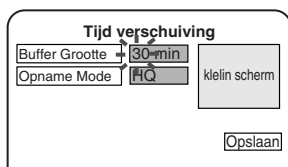

6 Kies “Opname Mode”.

- Druk op de ▲ of ▼ toets om de gewenste opnamefunctie te kiezen (LP, SQ of HQ). Druk op ► om de aanwijzer (cursor) te verplaatsen. Zie bladzijde 26 voor details aangaande de LP, SQ en HQ functie.

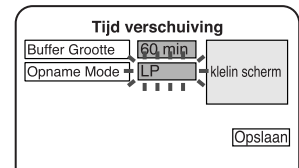

7 Leg de gegevens vast.

- Controleer dat "Opslaan" is gekozen. Druk vervolgens op de OK toets.

8 Verlaat de functie voor het instellen.

- Druk op de MENU toets of druk herhaaldelijk op de RETURN toets om dit scherm te verlaten.

[TIME SHIFT WEERGAVE]

1 Druk tijdens het TV-kijken met gebruik van de HDR1000 tuner op de PAUSE toets.

- Het beeld op het TV-scherm wordt gepauzeerd.

2 Druk op de PLAY toets.

- De Time Shift weergave start vanaf het punt waar u op de PAUSE toets drukte.

3 Druk op de GO TO toets om het programma weer “live” te bekijken.

Wetenswaardigheden

- Tijdens weergave kunt u speciale functies (pauze, slow-motion, snel voorwaarts, etc.) gebruiken. Zie “SPECIALE WEERGAVE” op bladzijde 25 voor details.
- Het opnemen van het programma dat ontvangen wordt of van het signaal dat via een extern invoer ontvangen wordt, zal doorgaan ook al speelt u een titel af.
- Time Shift wordt voortgezet indien van kanaal wordt veranderd.
- Een waarschuwingsmededeling verschijnt bij stap [7] indien er niet voldoende ruimte voor opname is. U moet in dat geval op de MENU toets drukken en vervolgens de instelling voor Time Shift veranderen. Het is echter ook mogelijk om ruimte vrij te maken door een druk op de NAVI toets en het wissen van titels in het navigatiemenu.

INSTELLEN VAN VERSPRINGTIJD

U kunt de gewenste hoeveelheid tijd voor het verspringen na een druk op de SKIP toetsen tijdens HDD weergave instellen.

- Druk voordat u begint op de HDD toets zodat de blauwe HDD indicator op het voorpaneel van de HDR1000 oplicht.

1 Open het venster "Menu".

- Druk op de knop MENU.

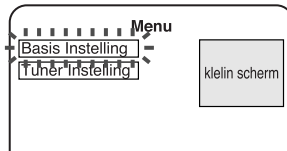

2 Kies "Basis Instelling".

- Druk op de ▲ of ▼ toets. Druk vervolgens op de OK toets.

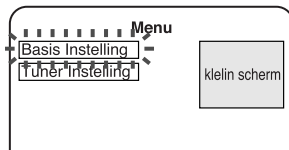

3 Kies "Spring Tijd".

- Druk op de ▲ of ▼ toets. Druk vervolgens op de OK toets.

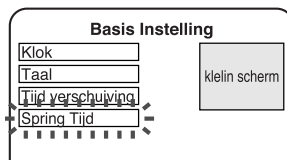

4 Verplaats de cursor naar de instelling.

- Druk op ► om de aanwijzer (cursor) te verplaatsen.

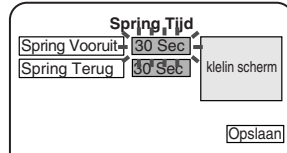

5 Kies de gewenste tijd voor "Spring Vooruit".

- Druk op ▲, ▼, of de cijfertoetsen om de gewenste tijd voor het voorwaarts verspringen te kiezen (1-300 sec.). Druk vervolgens tweemaal op ► om de aanwijzer (cursor) te verplaatsen.

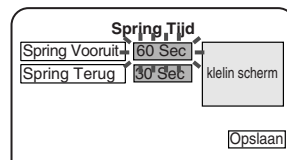

6 Kies de gewenste tijd voor "Spring Terug".

- Druk op de ▲, ▼, toets om de gewenste tijd voor het achterwaarts verspringen te kiezen (1-300 sec.).

Druk op ► om de aanwijzer (cursor) te verplaatsen.

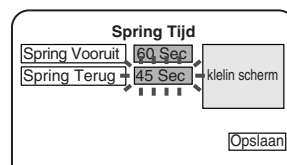

7 Leg de gegevens vast.

- Controleer dat "Opslaan" is gekozen. Druk vervolgens op de OK toets.

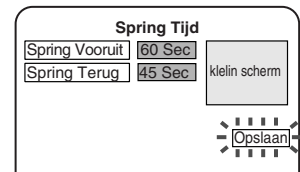

8 Verlaat de functie voor het instellen.

- Druk op de MENU toets of herhaaldelijk op de RETURN toets om dit scherm te verlaten.

SETUP VOOR DE TUNER

AUTOMATISCH ZOEKEN

Ondanks het feit dat uw HDR1000 automatisch de televisiekanalen / frequenties onder de programmanummers opslaat op het moment dat u de eenheid voor de eerste keer activeert, heeft u de mogelijkheid om de programma's op elk gewenst moment in te stellen.

- Druk voordat u begint op de HDD toets zodat de blauwe HDD indicator op het voorpaneel van de HDR1000 oplicht.

1 Open het venster "Menu".

- Druk op de knop MENU.

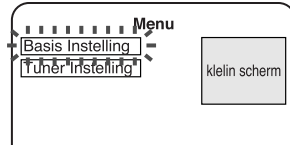

2 Kies "Tuner Instelling".

- Druk op de ▲ of ▼ toets. Druk vervolgens op de OK toets.

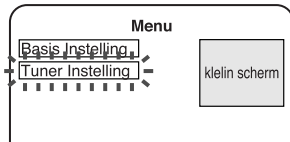

3 Kies "Automatisch Zoeken".

- Druk op de ▲ of ▼ toets. Druk vervolgens op de OK toets.

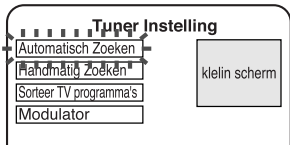

4 Start "Automatisch Zoeken".

- Wacht totdat de statusbalk 100% weergeeft. Dit kan maximaal 15 minuten duren. Als de 100% bereikt is zal het menu Auto Search van het televisiescherm verdwijnen. Druk vervolgens op P(PROG)+ of – en u kunt een programma welke een televisiefrequentie bevat, selecteren. Tevens kunt u programma's selecteren door op nummers van de programma's te drukken.
- Druk op de CLEAR toets om het automatisch zoeken te annuleren.

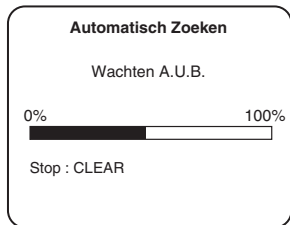

HANDMATIG ZOEKEN

U kunt handmatig op ieder kanaal afzonderlijk afstemmen.

- Druk voordat u begint op de HDD toets zodat de blauwe HDD indicator op het voorpaneel van de HDR1000 oplicht.

1 Open het venster "Menu".

- Druk op de knop MENU.

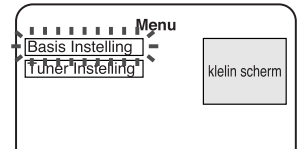

2 Kies "Tuner Instelling".

- Druk op de ▲ of ▼ toets. Druk vervolgens op de OK toets.

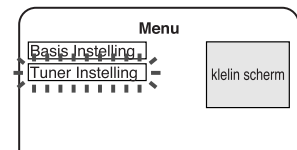

3 Kies "Handmatig Zoeken".

- Druk op de ▲ of ▼ toets. Druk vervolgens op de OK toets.

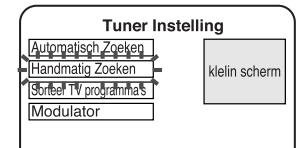

4 Verplaats de cursor naar de instelling.

- Druk op ► om de aanwijzer (cursor) te verplaatsen.

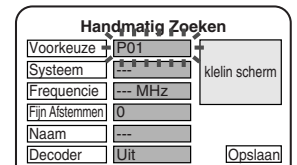

5 Stel "Voorkeuze" in.

- Druk op ▲, ▼, of de cijfertoetsen om het voorkeurnummer te kiezen dat u wilt programmeren. (U kunt voorkeurnummer 01-99 kiezen.)

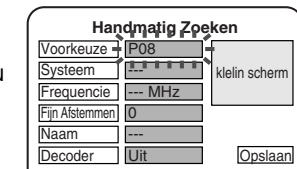

- Druk vervolgens tweemaal op ► om de aanwijzer (cursor) te verplaatsen.

6 Stel "System" in.

- Druk op de ▲ of ▼ toets om het TV-kleursysteem te kiezen. (U kunt "PAL B/G", "SECAM B/G", "SECAM L" of "PAL I" kiezen.)

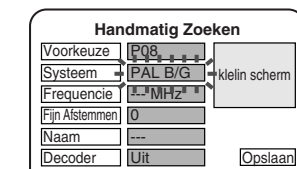

- Druk vervolgens tweemaal op ► om de aanwijzer (cursor) te verplaatsen.

Wetenswaardigheden

- Het is niet mogelijk om bij stap [2] tijdens het opnemen of afspelen, het menu Tuner Setup te selecteren.
- Non-Interlace en NTSC worden niet ondersteund.
- Controleer nadat de tuner anders ingesteld is en de timers reeds geprogrammeerd zijn, altijd het overzicht van de timers.

SETUP VOOR DE TUNER (vervolg)

7 Stel "Frequencie" in.

- Druk op de ▲ toets. De HDR1000 tuner zoekt de frequentie die u in uw gebied

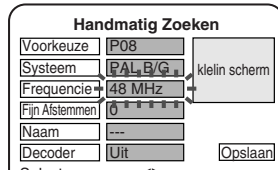

ontvangt. Zodra gevonden, stopt de HDR1000 het zoeken en toont het beeld op het kleine scherm. Zodra gevonden, stopt de HDR1000 het zoeken en toont het beeld op het kleine scherm. (Druk indien dit niet het beeld van de gewenste frequentie is op de ► toets en vervolgens nogmaals op de ▲ toets totdat de juiste frequentie is ingesteld.)

- Druk op de ▼ toets zodra het beeld van de gewenste frequentie verschijnt.

8 Stel "Fijn Afstemmen" in.

- Druk op de ▲ of ▼ toets om het nummer te kiezen. Druk vervolgens tweemaal op ► om de aanwijzer (cursor) te verplaatsen.

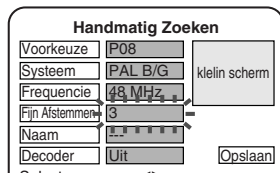

U kunt nauwkeurig op de frequentie afstemmen.

9 Voer de naam van de zender in.

- Druk op de ▲ of ▼ toets om het gewenste teken (letter) te kiezen.
- Druk op de ◀ of ▶ toets om de cursor te verplaatsen. Druk vervolgens op de OK toets. Druk vervolgens tweemaal op ► om de aanwijzer (cursor) te verplaatsen.

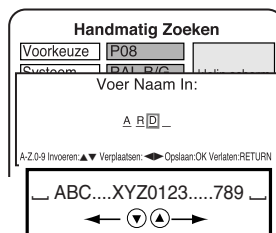

10 Stel "Decoder" in.

- Druk op de ▲ of ▼ toets om "Aan" of "Uit" te kiezen. (Kies "Aan" indien u een decoder heeft aangesloten voor het bekijken van dit kanaal.)

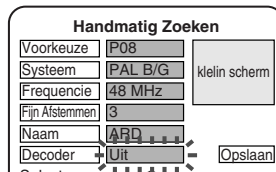

Druk op ► om de aanwijzer (cursor) te verplaatsen.

11 Leg de gegevens vast.

- Controleer dat "Opslaan" is gekozen. Druk vervolgens op de OK toets.
- Herhaal stappen [3] t/m [11] voor het instellen van andere kanalen.

12 Verlaat de functie voor het instellen.

- Druk op de MENU toets of herhaaldelijk op de RETURN toets om dit scherm te verlaten.

OPMERKING

- Controleer met de P(PROG) + of - toets dat het kanaal (of de kanalen) werkelijk juist is (zijn) vastgelegd.

Sorteren van TV-kanalen

U kunt geprogrammeerde kanalen uit het geheugen van de HDR1000 wissen of kanalen van plaats verwisselen.

- Druk voordat u begint op de HDD toets zodat de blauwe HDD indicator op het voorpaneel van de HDR1000 oplicht.

1 Open het venster "Menu".

- Druk op de knop MENU.

2 Kies "Tuner Instelling".

- Druk op de ▲ of ▼ toets. Druk vervolgens op de OK toets.

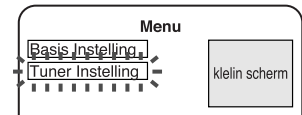

3 Kies "Sorteer TV programma's".

- Druk op de ▲ of ▼ toets. Druk vervolgens op de OK toets.

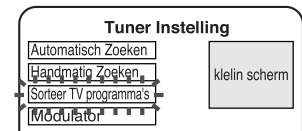

4 Kies een voorkeurnummer.

- Druk op de ▲ of ▼ toets om het voorkeurnummer van het te veranderen kanaal te kiezen. Druk vervolgens op de OK toets. (Bijvoorbeeld voorkeurnummer 03)

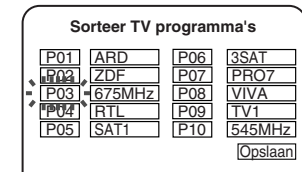

- Druk op de ► of ◀ toets om de volgende pagina (of voorgaande pagina) te bekijken.

5 Wissen van het vastgelegde kanaal.

- Druk op de CLEAR toets. "Dit programma wissen?" wordt getoond. Druk op de OK toets indien u dit programma wilt wissen.

6 Verwisselen van twee kanalen.

- Druk na stap [4] op de ▲ of ▼ toets om het kanaal te kiezen waarmee u wilt wisselen. (Voorbeeld: voorkeurnummer 09). Druk vervolgens op de OK toets.

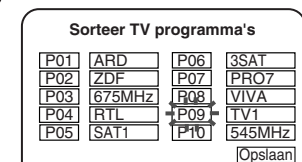

7 Leg de gegevens vast.

- Controleer dat "Opslaan" is gekozen. Druk vervolgens op de OK toets.

8 Verlaat de functie voor het instellen.

- Druk op de MENU toets of herhaaldelijk op de RETURN toets om dit scherm te verlaten.

SETUP VOOR DE MODULATOR

Modulator

De modulator moet worden ingesteld indien de HDR1000 middels de coaxiale kabel met uw TV is verbonden en TV-kanaal 36 (591 MHz) voor een zender wordt gebruikt of wanneer er storingstroken in het beeld zijn.

- Druk voordat u begint op de HDD toets zodat de blauwe HDD indicator op het voorpaneel van de HDR1000 oplicht.

1 Open het venster "Menu".

- Druk op de knop MENU.

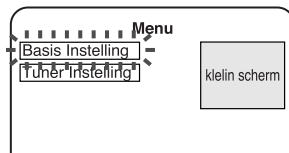

2 Kies "Tuner Instelling".

- Druk op de ▲ of ▼ toets. Druk vervolgens op de OK toets.

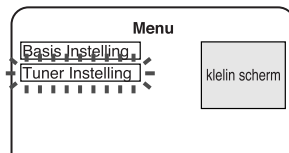

3 Kies "Modulator".

- Druk op de ▲ of ▼ toets. Druk vervolgens op de OK toets.

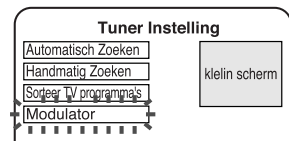

4 Verplaats de cursor naar de instelling.

- Druk op ► om de aanwijzer (cursor) te verplaatsen.

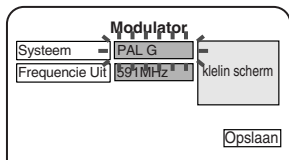

5 Stel "Systeem" in.

- Druk op de ▲ of ▼ toets om de gewenste frequentie-selectie te kiezen. (U kunt "PAL G", "PAL I" of "Uit" kiezen.) Druk vervolgens tweemaal op ► om de aanwijzer (cursor) te verplaatsen.
- Indien het beeld niet helder is of het geluid wordt gestoord ondanks de optimalisering, moet u "Uit" kiezen. U kunt de ingebouwde modulator uitschakelen.

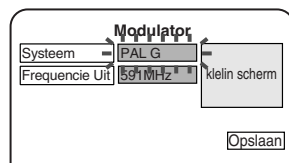

6 Selecteer de frequentie voor "Frequentie Uit".

- Druk op ▲, ▼, of de cijfertoetsen om het gewenste kanaal te kiezen. (U kunt een kanaal vanaf 559 tot 623 MHz kiezen.)

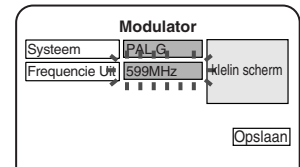

- Druk op ► om de aanwijzer (cursor) te verplaatsen.

7 Leg de gegevens vast.

- Controleer dat "Opslaan" is gekozen. Druk vervolgens op de OK toets.

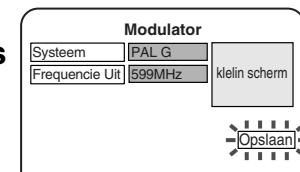

8 Stel de tuner van de televisie in op de frequentie die u bij stap [6] kunt selecteren.

- Selecteer op uw televisie het door u gewenste programmanummer die uw wilt gebruiken om de HDR1000 te zien. Schakel het systeem van uw televisie voor het zoeken van frequenties en kanalen handmatig in als u een nieuw tv-kanaal / frequentie wilt zoeken. Blijf zoeken totdat u het beeld als weergegeven bij stap [7] verschijnt.
- Raadpleeg, indien nodig, uw handleiding voor meer informatie.

9 Verlaat de functie voor het instellen.

- Druk op de MENU toets of herhaaldelijk op de RETURN toets om dit scherm te verlaten.

Wetenswaardigheden

- Het is niet mogelijk om bij stap [2] tijdens het opnemen of afspelen, het menu Tuner Setup te selecteren.

HDD-OPNAME



HANDMATIG OPNEMEN

Deze HDR1000 slaat de opgenomen programma's als videotitels op de HDD op.

- Druk voordat u begint op de HDD toets zodat de blauwe HDD indicator op het voorpaneel van de HDR1000 oplicht.
- Zie bladzijde 19 voor het instellen van de opnamefunctie.

1 Kies het op te nemen kanaal.

- Druk op P (PROG) +/- of de cijfer-toetsen (0-9) van de afstandsbediening. (Voorbeeld: positienummer 01)

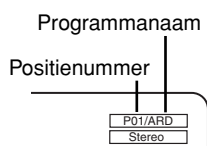

2 Selecteer de modus Recording (Opname).

- Druk op MODE. (Voor meer informatie, zie "Select the Recording Mode".)

3 Druk op de REC/OTR toets.

- De "Ⓜ" indicator licht op het display op.

4 Druk op de STOP toets wanneer de opname klaar is.

- "Wilt u de opname stoppen?" wordt getoond. Druk nogmaals op de STOP toets indien u de opname werkelijk wilt stoppen.

Wetenswaardigheden

- Indien een programma door auteursrecht is beschermd, kan het mogelijk niet op de HDD worden opgenomen.
- Een opname wordt niet uitgevoerd indien u probeert langer dan de beschikbare opnamecapaciteit op te nemen of wanneer er reeds een opname wordt gemaakt.
- Een waarschuwing verschijnt wanneer u meer dan 50 bestanden probeert op te nemen. Druk in dat geval op de NAVI toets en wis onnodige bestanden of titels met het navigatiemenu. Of druk op de RETURN toets om de waarschuwing te verwijderen.
- U kunt een stilbeeld tonen door tijdens de opname op PAUSE te drukken. De opname gaat in dat geval gewoon door.
- De maximale opnameduur van een titel is 5 uur.
- Het is niet mogelijk om tijdens het opnemen of afspelen de modus Recording te wijzigen.

OTR (One Touch Recording)

U kunt de opnameduur gemakkelijk instellen door een druk op de REC/OTR toets.

- De maximale opnametijd is 5 uren.

1 Kies het op te nemen kanaal.

- Druk op P (PROG) +/- of de cijfer-toetsen (0-9) van de afstandsbediening.

2 Druk herhaaldelijk op de REC/OTR toets.

- Door iedere druk op de REC/OTR toets wordt de stoptijd

van de OTR opname op het TV-scherm getoond en met 30 minuten verlengd.

OPNAME VAN EEN PROGRAMMA TERWIJL U EEN ANDER PROGRAMMA BEKIJKT

U kunt terwijl u naar een programma op de televisie kijkt een ander programma opnemen. Om de opname te starten volgt u de stappen [1] tot [3] onder "Manual Recording". Stel de televisie vervolgens in op het programma waar u naar wilt kijken.

BEKIJKEN VAN DE OPNAME DIE WORDT UITGEVOERD: Selecteer de invoer op uw televisie die specifiek voor de HDR1000 is bestemd.

STEL DE NAAM VAN DE TITEL IN

1 Open het venster "Navigatie".

- Druk op de knop NAVI.

2 Selecteer de titel waarvoor u een naam wilt invoeren.

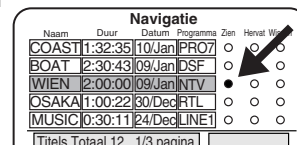

- Druk op de ▲ of ▼ toets. De cursor bij "Zien" verplaatst.

- Druk op de ► of ◀ toets om de volgende pagina (of voorgaande pagina) te bekijken.

3 Selecteer de Name (naam) van de titel.

- Druk op de knop TITLE.

4 Voer de Name (naam) van de titel in.

- Druk op de ▲ of ▼ toets om het gewenste teken te kiezen.
- Druk op de ◀ of ► toets om de cursor te verplaatsen. Druk vervolgens op de OK toets.

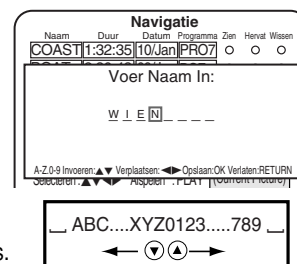

5 Verlaat de functie voor het instellen.

- Druk op de NAVI toets of herhaaldelijk op de RETURN toets om dit scherm te verlaten.

SELECTEER DE MODUS RECORDING

U kunt voor de opname een keuze maken uit de modi HQ, SQ of LP. Zie pagina 26 voor meer informatie.

Selecteer de modus Recording (opname).

1 Selecteer de modus Recording (Opname).

- Druk op MODE totdat de gewenste Recording modus weergegeven wordt.

AFSPELEN VAN VIDEOTITELS

- Druk voordat u begint op de HDD toets zodat de blauwe HDD indicator op het voorpaneel van de HDR1000 oplicht.

1 Open het venster "Navigatie".

- Druk op de knop NAVI.

2 Selecteer de titel waar u naar wilt kijken.

- Druk op ▲ of ▼.
- Druk op de ► of ◀ toets om de volgende pagina (of voorgaande pagina) te bekijken.

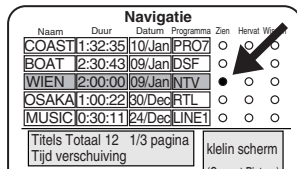

3 Druk op de OK toets.

- Het afspelen begint op het kleine scherm, bij het begin van de titel.
- Druk nogmaals op de OK toets wanneer u dit programma op het normale hele scherm wilt bekijken.

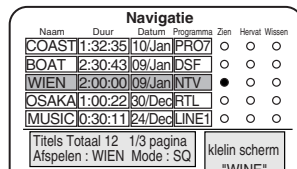

4 Druk op de STOP toets om de weergave te stoppen.

Wetenswaardigheden

- Indien u na stap [2] op de PLAY toets drukt, zal de weergave op het normale hele scherm starten.

SPECIALE WEERGAVE

Stilbeeld op het TV-scherm

- Druk tijdens weergave op de PAUSE toets.
- U kunt de beelden beeld-voor-beeld tonen door wederom op de PAUSE toets te drukken.

Vertraagde "slow-motion" weergave

- Druk tijdens weergave of de pauzefunctie op de SLOW toets.
- U kunt de beelden met 1/8, 1/4, of 1/2 de normale weergavesnelheid tonen door herhaaldelijk op de SLOW toets te drukken.

Versnelde weergave in voor- en achterwaartse richting

- Druk op de ► of ◀ toets.
- U kunt de beelden met x2, x4, x32 of x128 de normale weergavesnelheid tonen door herhaaldelijk op de ► of ◀ toets te drukken.

Weer terug naar normale weergave

- Druk op de PLAY toets.

VOORTZETTEN VAN DE WEERGAVE

U kunt de weergave voortzetten vanaf het punt waar hiervoor werd gestopt.

1 Druk op de NAVI toets.

2 Selecteer de titel waar u naar wilt kijken.

- Druk op de ▲ of ▼ toets.
- Druk op de ► of ◀ toets om de volgende pagina (of voorgaande pagina) te bekijken.

3 Verplaats de cursor naar "Hervat".

- Druk op de ◀ of ► toets.

4 Druk op de OK toets.

- De weergave start op het kleine scherm vanaf het punt waar u hiervoor stopte.
- Druk nogmaals op de OK toets wanneer u dit programma op het normale hele scherm wilt bekijken.

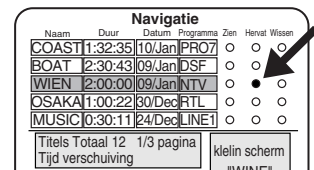

WISSEN VAN EEN OP DE HDD VASTGELEGDE TITEL

1 Druk op de NAVI toets.

2 Selecteer de titel die u wilt verwijderen.

- Druk op ▲ of ▼ om de door u gewenste titel te selecteren.

Druk vervolgens op ◀ of ► om de aanwijzer (cursor) naar de functie "Wissen" te verplaatsen.

- Druk op de ► of ◀ toets om de volgende pagina (of voorgaande pagina) te bekijken.

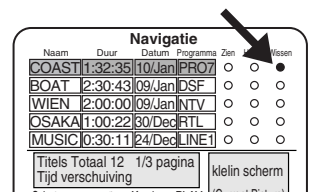

3 Druk op de OK toets.

- Een bevestiging wordt gevraagd. Druk nogmaals op de OK toets wanneer u deze titel werkelijk wilt wissen. Deze titel wordt nu gewist.

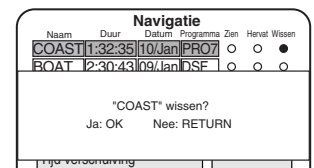

AUTOMATISCHE TIMER-OPNAME

Volg de volgende stappen om de HDR1000 te programmeren voor timer-gestuurde opname van TV-programma's wanneer u bijvoorbeeld niet thuis bent. Voordat u start:

- U kunt maximaal 20 programma's voor éénmalige, dagelijkse of wekelijkse opname op een specifieke dag binnen een periode van 1 jaar instellen.
- Het instellen van de tuner van de HDR1000. Zie de pagina's 21-22 voor meer informatie.
- Stel de klok in. Zie bladzijden 16-17 voor details.
- Druk voordat u begint op de HDD toets zodat de blauwe HDD indicator op het voorpaneel van de HDR1000 oplicht.

In het volgende voorbeeld wordt de timer als volgt voor opname ingesteld:

INGESTELDE TIJD:	vanaf 19:30 tot 20:30
DATUM:	6 mei
PROGRAMMA:	P02/DSF
FREQUENTIE:	éénmalig
EPISODE:	1
OPNAMEFUNCTIE:	SQ
VPS/PDC:	aan

Opnametijd

Deze tabel toont de opnametijd voor de HDD (40 GB). Er zijn drie functies: LP, SQ en HQ.

Voorbeeld: Met Buffer voor Time Shift op 30 minuten gesteld.

Opnamefunctie	Beschikbare opnametijd
LP (Long Play)	Ongeveer 36,5 uren*
SQ (Standard Quality)	Ongeveer 18,5 uren*
HQ (High Quality)	Ongeveer 12,0 uren*

* De in de tabel aangegeven tijd is bij benadering. De titel zijn verschillend afhankelijk van de instelling van TIME SHIFT. De opnametijd wordt korter naarmate een langere tijd voor de buffer voor Time Shift is ingesteld.

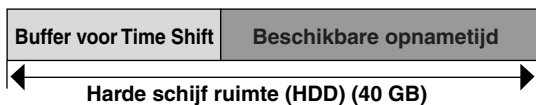

Wetenswaardigheden

- Na stap [2] zal, als er meer dan 50 titels werden opgeslagen, een waarschuwing verschijnen. Indien deze waarschuwing weergegeven wordt, drukt u op NAVI en verwijdert u de niet meer gewenste titels uit het menu Navigation. Of u kunt op RETURN drukken om de waarschuwing te verwijderen.
- Na stap [2] verschijnt een waarschuwing indien er reeds 20 programma's voor de timer zijn geprogrammeerd. U moet in dat geval op de TIMER toets drukken om de waarschuwing te verwijderen.

1 Open het venster "Timer".

- Druk op de knop TIMER.

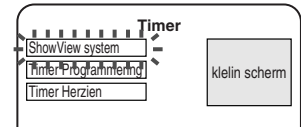

2 Kies "Timer Programmering".

- Druk op de ▲ of ▼ toets. Druk vervolgens op de OK toets.

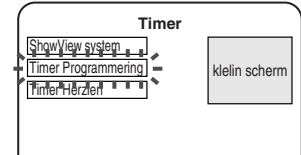

3 Verplaats de cursor naar de instelling.

- Druk op ►.

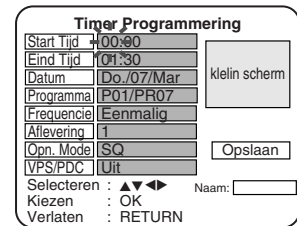

4 Stel "Start Tijd" (uur en minuten) in.

- Druk eerst op ▲, ▼, of de cijfertoetsen om het gewenste uur voor de starttijd in te stellen. (Voorbeeld: 19)

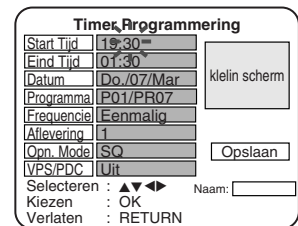

Druk op ► om de aanwijzer (cursor) te verplaatsen.

- Druk vervolgens op ▲, ▼, of de cijfertoetsen om de minuten voor de starttijd in te stellen. (Voorbeeld: 30)

Druk vervolgens tweemaal op ► om de aanwijzer (cursor) te verplaatsen.

- Indien het uur of de minuten lager dan 10 zijn, voert u eerst "0" in gevolgd door het nummer. U moet dit uitsluitend doen wanneer u de tijd met de cijfertoetsen invoert.

5 Stel "Eind Tijd" (uur en minuten) in.

- Druk eerst op ▲, ▼, of de cijfertoetsen om het gewenste uur voor de stoptijd in te stellen. (Voorbeeld: 20)

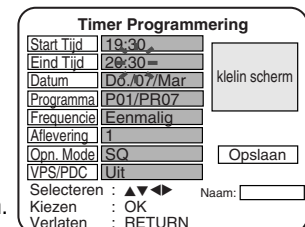

Druk op ► om de aanwijzer (cursor) te verplaatsen.

- Druk vervolgens op ▲, ▼, of de cijfertoetsen om de minuten voor de stoptijd in te stellen. (Voorbeeld: 30)

Druk vervolgens tweemaal op ► om de aanwijzer (cursor) te verplaatsen.

- Indien het uur of de minuten lager dan 10 zijn, voert u eerst "0" in gevolgd door het nummer. U moet dit uitsluitend doen wanneer u de tijd met de cijfertoetsen invoert.

AUTOMATISCHE TIMER-OPNAME (vervolg)

6 Stel "Datum" (dag/maand) in.

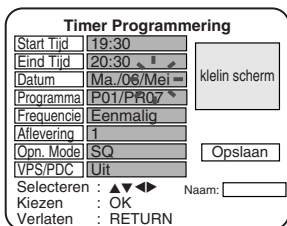

- Druk eerst op ▲, ▼, of de cijfertoetsen om de dag in te stellen.

(Voorbeeld: 06 voor de 6de)

Druk op ► om de aanwijzer (cursor) te verplaatsen.

- Druk vervolgens op ▲ of ▼ om de maand in te stellen.

Druk vervolgens tweemaal op ► om de aanwijzer (cursor) te verplaatsen.

7 Stel "Programma" in.

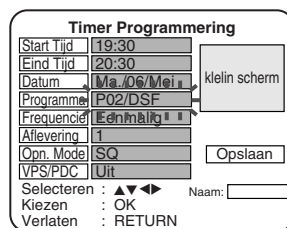

- Druk op de ▲ of ▼ toets om het gewenste programma te kiezen.

Druk vervolgens tweemaal op ► om de aanwijzer (cursor) te verplaatsen.

- Kies LINE1 indien u van de (SCART1) lijningang wilt opnemen.
- Kies LINE2 indien u van de (SCART2) lijningang wilt opnemen.

8 Stel "Frequencie" in.

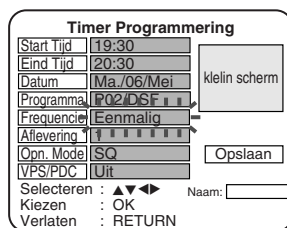

- Druk op de ▲ of ▼ toets om "Eenmalig", "Dagelijks" of "Wekelijks" te kiezen.

Druk vervolgens tweemaal op ► om de aanwijzer (cursor) te verplaatsen.

- **Eenmalig:** De HDR1000 neemt het ingestelde TV-programma slechts éénmalig op de gekozen dag binnen maximaal de komende 12 maanden op.
- **Dagelijks:** De HDR1000 neemt hetzelfde gekozen kanaal iedere dag, vanaf maandag t/m vrijdag, vanaf dezelfde ingestelde starttijd tot de stoptijd op.
- **Wekelijks:** De HDR1000 neemt hetzelfde gekozen kanaal iedere week vanaf dezelfde ingestelde starttijd tot de stoptijd op.

Opmerking:

Indien u "Dagelijks" of "Wekelijks" heeft gekozen, kunt u tevens de "Aflevering" optie kiezen. U kunt daarmee maximaal 9 episodes van de geprogrammeerde opname bewaren. De oudste episode wordt gewist wanneer een nieuwe opname start en het totaal aantal episodes het gekozen aantal overschrijdt.

9 Stel "Aflevering" in.

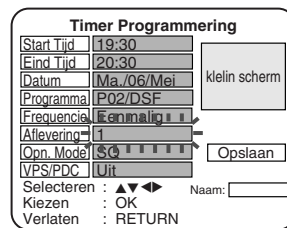

- Druk op ▲, ▼, of de cijfertoetsen om de gewenste episode (1-9) te kiezen.

Druk vervolgens tweemaal op ►

om de aanwijzer (cursor) te verplaatsen.

Opmerking:

Indien u "Eenmalig" bij stap [8] heeft geselecteerd, is alleen episode 1 beschikbaar.

10 Stel "Opn. Mode" in.

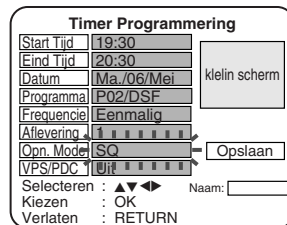

- Druk op de ▲ of ▼ toets om "SQ", "LP", of "HQ" te kiezen.

Druk vervolgens tweemaal op ►

om de aanwijzer (cursor) te verplaatsen.

11 Stel "VPS/PDC" in.

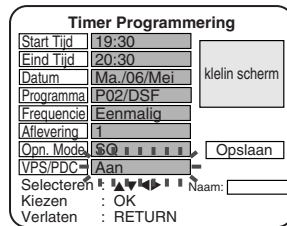

- Druk op de ▲ of ▼ toets om "Aan" of "Uit" te kiezen. (Kies "Aan" indien u gebruik van VPS/PDC wilt maken. Zie bladzijde 31.)

Druk op ► om de aanwijzer (cursor) te verplaatsen.

Vervolg op de volgende bladzijde.

Wetenswaardigheden

- Voor het corrigeren van een instelling tijdens het programmeren van de timer, drukt u op de ◀ toets totdat de cursor bij het te corrigeren onderdeel is. Voer dan de juiste informatie in.
- Aflevering: De HDR1000 neemt hetzelfde programma van hetzelfde kanaal het gekozen aantal keer op – iedere keer beginnend en eindigend op dezelfde tijd. Bijvoorbeeld: Aflevering 5
Indien het aantal opgenomen episodes meer dan 5 is, zal de HDR1000 hetzelfde programma op de volgende dag opnemen maar de oudste episode wissen. De laatste 5 opgenomen episodes worden met de HDR1000 vastgelegd.
- Wij raden aan om Episode op meer dan 2 in te stellen om te voorkomen dat de zojuist opgenomen titel overschreven wordt.

Nederlands

AUTOMATISCHE TIMER-OPNAME (vervolg)

12 Leg de gegevens vast.

- Controleer dat "Opslaan" is gekozen.

Druk vervolgens op de OK toets.

- Na stap [12] kan een waarschuwing op het TV-scherm verschijnen. Zie "Timer-tips" hieronder.

13 Stel de naam in.

- Druk op de ▲ of ▼ toets om het gewenste teken te kiezen.
- Druk op de ◀ of ▶ toets om de cursor te verplaatsen.

14 Druk vervolgens op de OK toets.

- Het "Timer Herzien" menu verschijnt op het TV-scherm. Druk om dit scherm te verlaten tweemaal op de RETURN toets indien de instellingen juist zijn. De TIMER indicator licht op het voorpaneel van de HDR1000 op.

Opmerkingen :

- Zodra "Minder dan 1 minuut voordat timer opname begint." op het televisiescherm verschijnt, dient stap [a] of [b] gevolgd te worden, zie onderstaand.
 - Voor het uitvoeren van de timer-opname: Druk op de OK toets en het kanaal voor de geprogrammeerde timer wordt automatisch gekozen. U kunt tijdens de timer-opname niet van kanaal veranderen.

OF

- Voor het annuleren van timer-opname: Druk op de RETURN toets. De mededeling verdwijnt en de timer-opname wordt geannuleerd.
- Indien VPS/PDC op ON is gesteld, zal de mededeling 15 minuten en vervolgens 1 minuut voor het starten van de timer-opname worden getoond.

Wetenswaardigheden

- Indien de HDR1000 standby is geschakeld en een timer-opname is geprogrammeerd, zal de HDR1000 automatisch inschakelen wanneer de starttijd is bereikt en tevens automatisch uitschakelen zodra de timer-opname klaar is.
- Tijdens timer-opname kunt u de DVD-functies gebruiken. Druk op de DVD toets om de DVD-functie te kiezen, en voer dan de in deze gebruiksaanwijzing beschreven relevante bedieningen uit.
- Druk op de STOP toets om een reeds gestarte timer-opname te stoppen. Er verschijnt een bevestiging. Druk nogmaals op OK indien u werkelijk wilt stoppen.
- Indien de stroomtoevoer langer dan vijf minuten werd onderbroken, zullen de geprogrammeerde gegevens voor timer-opname weer worden hersteld zodra de klok weer is ingesteld. (De klok wordt automatisch weer ingesteld indien u AUTO CLOCK gebruikt. U moet de klok handmatig opnieuw instellen indien u AUTO CLOCK niet gebruikt. Zie bladzijden 16-17 voor details.)
- Zie tevens "Wetenswaardigheden" op bladzijde 24 voor meer informatie.

Timer-tips

Na stap [12] kunnen de volgende mededelingen op het TV-scherm verschijnen. Zie in dat geval de volgende beschrijving.

Maximumaantal timeropnamen is 20.

De HDR1000 kan niet meer dan 20 titels opnemen. Druk op de TIMER toets en verander vervolgens de instelling voor de timer-opname of verlaag het aantal episodes.

Maximale opnametijd voor een timeropname is 5 uur.

De HDR1000 heeft niet de mogelijkheid om een videotitel langer dan 5 uur op te nemen. Druk op TIMER en stel de opnameduur op minder dan 5 uur in.

Onvoldoende ruimte voor opname.

Er is onvoldoende ruimte om op te nemen. Druk op TIMER en wijzig de instelling van de Timer Recording. Of druk op NAVI en verwijder de niet meer gewenste titels uit het menu Navigation, om zo meer ruimte te creëren.

Aantal geldige VPS/PDC "Aan" is meer dan 6!

De HDR1000 kan niet meer dan 6 programma's met VPS/PDC opnemen. Druk op TIMER en stel de timers die gebruik maken van VPS/PDC, lager in

Tijdstip van deze timeropname is verstreken.

De datum of stoptijd voor het timer-programma is reeds verstreken.

Druk op de TIMER toets. Corrigeer vervolgens het tijdstip of wis de geprogrammeerde timer.

Programma nummer niet ingesteld.

Het timer-programma is niet goed ingesteld. Druk op de RETURN toets en maak vervolgens de juiste instellingen voor het timer-programma.

Timeropname overlapt andere timeropname.

Er zijn twee timers ingesteld om gelijktijdig op te nemen. Druk op TIMER en wijzig de geprogrammeerde timer.

TIMER-REVIEW

Controleren of corrigeren van de instellingen voor timer-opname

- Druk voordat u begint op de HDD toets zodat de blauwe HDD indicator op het voorpaneel van de HDR1000 oplicht.

1 Open het venster "Timer".

- Druk op de knop TIMER.

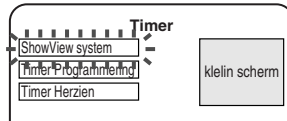

2 Kies "Timer Herzien".

- Druk op de ▲ of ▼ toets. Druk vervolgens op de OK toets.

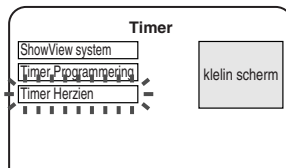

3 Selecteer het door u gewenste programma van de timer.

- Druk op de ▲ of ▼ toets.
- Druk op de ►► of ◀◀ toets om de volgende pagina (of voorgaande pagina) te bekijken.

Timer Herzien						
No.	Naam	Datum	Start	Stop	V/P	Programma
1	ABC	19/Jan	15:30	16:30	—	ARD
2	SPORTS	24/Jan	18:00	19:30	✓	DSF
3	NEWS	26/Jan	08:00	08:30	✓	NTV
4	WIEN	29/Jan	20:00	22:00	—	RTL
5	YACHT	06/Mai	19:30	20:30	—	DSF

4 Corrigeren van de instelling voor timer-opname.

- Druk op de OK toets. Het "Timer Programmering" menu verschijnt.
- U kunt met de cursortoetsen corrigeren.

Timer Programmering	
Start Tijd	19:30
Eind Tijd	20:30
Datum	Ma/06/Mei
Programma	P02/DSF
Frequentie	Eenmalig
Aflevering	1
Opn. Modus	SQ
VPS/PDC	Uit
Selecteren	: ▲▼◀▶
Kiezen	: OK
Verlaten	: RETURN
Naam	YACHT

5 Leg de gegevens vast.

- Druk op de OK toets totdat het Timer Review menu op het TV-scherm wordt getoond. Druk indien juist op de TIMER toets of druk **tweemaal** op de RETURN toets om dit scherm te verlaten. Het TIMER lampje licht op het voorpaneel van de HDR1000 op.

Annuleren van een timer-opname

- Druk voordat u begint op de HDD toets zodat de blauwe HDD indicator op het voorpaneel van de HDR1000 oplicht.

1 Open het venster "Timer".

- Druk op de knop TIMER.

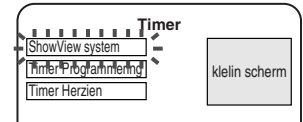

2 Kies "Timer Herzien".

- Druk op de ▲ of ▼ toets. Druk vervolgens op de OK toets.

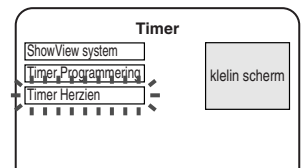

3 Selecteer het door u gewenste programma van de timer.

- Druk op de ▲ of ▼ toets.
- Druk op de ►► of ◀◀ toets om de volgende pagina (of voorgaande pagina) te bekijken.

Timer Herzien						
No.	Naam	Datum	Start	Stop	V/P	Programma
1	ABC	19/Jan	15:30	16:30	—	ARD
2	SPORTS	24/Jan	18:00	19:30	✓	DSF
3	NEWS	26/Jan	08:00	08:30	✓	NTV
4	WIEN	29/Jan	20:00	22:00	—	RTL
5	YACHT	06/Mai	19:30	20:30	—	DSF

4 Annuleren van de timer-opname.

- Druk op CLEAR. De melding "Wilt u deze timeopname wissen?" verschijnt. Als dit juist is, drukt u op OK. Het programma van de timer verdwijnt uit de Timer Programming List.

Timer Herzien						
No.	Naam	Datum	Start	Stop	V/P	Programma
Wilt u deze timeropname wissen ?						
Ja: OK Nee: RETURN						
Selecteren	: ▲▼	Kiezen	: OK			
Verlaten	: RETURN	Wissen	: CLEAR			
Vorige5	: ◀◀	Volgende5	: ►►			

5 Verlaten van het Timer-Review scherm

- Druk op de TIMER toets of **tweemaal** op de RETURN toets.

Wetenswaardigheden

- De kleur van de tekst geeft u informatie over de huidige timer-status.
 - * Zwart: tijdens standby
 - * Blauw: tijdens opname
 - * Rood: het timer-programma overlapt een ander timer-programma voor opname. (Zie "Timer-tips" op bladzijde 28.)

TIMER-OPNAME MET HET SHOWVIEW SYSTEEM

Volg deze stappen om een opname met de timer in te stellen, waarbij u gebruik maakt van het ShowView nummer in uw televisiegids. Voordat u begint:

- Stel de televisieprogramma's in de HDR1000 in. Zie pagina's 21-22 voor meer informatie.
- Stel de klok in. Zie bladzijden 16-17 voor details.
- Druk voordat u begint op de HDD toets zodat de blauwe HDD indicator op het voorpaneel van de HDR1000 oplicht.

1 Open het venster "Timer".

- Druk op de knop TIMER.

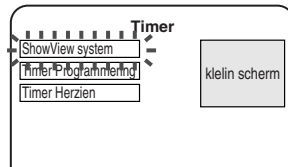

2 Kies "ShowView system".

- Druk op de ▲ of ▼ toets. Druk vervolgens op de OK toets.

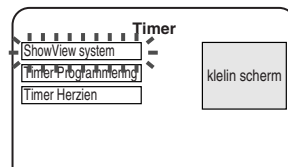

3 Stel het ShowView nummer in.

- Druk op de nummers om het ShowView nummer van het televisieprogramma dat u wilt opnemen, in te voeren. Druk vervolgens op OK.
- Druk op de CLEAR toets om het ShowView nummer te wissen.
- Druk op de ◀ of ▶ toets om de cursor te verplaatsen.

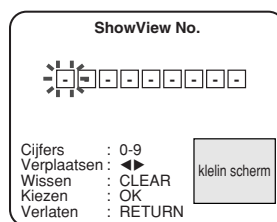

4 Bevestig de instelling van het programma van de timer.

- Druk op de ▶ toets om de cursor naar de instelling voor het programma te verplaatsen. Druk vervolgens op de ▲ of ▼ toets om een onderdeel te kiezen dat u wilt veranderen.

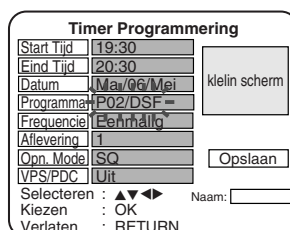

5 Ga vervolgens naar stap [8] van "AUTOMATISCHE TIMER-OPNAME" op bladzijde 27.

U kunt de gegevens voor de frequentie, episode, opnamefunctie en VPS/PDC indien gewenst corrigeren.

Wetenswaardigheden

- Druk op de STOP toets om een reeds gestarte timer-opname te stoppen. Er verschijnt een bevestiging. Druk nogmaals op OK indien u werkelijk wilt stoppen.
- "Opgegeven aantal is onjuist." kan na stap [3] op het TV-scherm verschijnen indien u een verkeerd ShowView nummer heeft ingevoerd (bijvoorbeeld een te laag of kort nummer). Druk in dat geval op de RETURN toets en voer vervolgens het juiste ShowView nummer in.
- Na stap [2] verschijnt een waarschuwing indien er reeds 50 titels zijn vastgelegd. Druk in dat geval op de NAV I toets en wis onnodige titels met het navigatiemenu. Of druk op de RETURN toets om de waarschuwing te verwijderen.
- Na stap [2] verschijnt een waarschuwing indien er reeds 20 programma's voor de timer zijn geprogrammeerd. U moet in dat geval op de TIMER toets drukken om de waarschuwing te verwijderen.

VPS (Video Programme System)/PDC (Programme Delivery Control)

Met het Video Programme System (VPS) of Programme Delivery Control (PDC) worden de door u voor timer-opname geprogrammeerde programma's altijd vanaf het begin tot het eind opgenomen, ook wanneer bijvoorbeeld het programma later dan de oorspronkelijke tijd start of om bepaalde redenen uitloopt. Indien een programma wordt onderbroken, voor bijvoorbeeld een speciaal nieuwsbulletin, zal de opname van het programma ook automatisch even stoppen en vervolgens weer worden voortgezet wanneer het programma hervat.

Voorbeeld:

Om een film van 19:00 tot 21:00 op te nemen.

19:00		21:00	
Voetbalwedstrijd	Film	Nieuws	

Werkelijke uitzendtijd

(De voetbalwedstrijd loopt 30 minuten uit.)

De film is uitgesteld tot 19:30.

19:30		21:30	
Voetbalwedstrijd	Film	Nieuws	

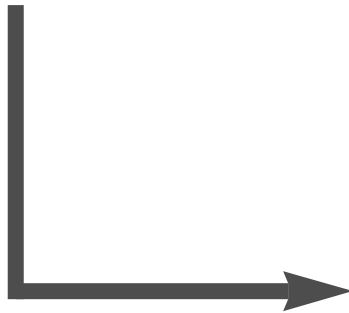

Opnameresultaat:

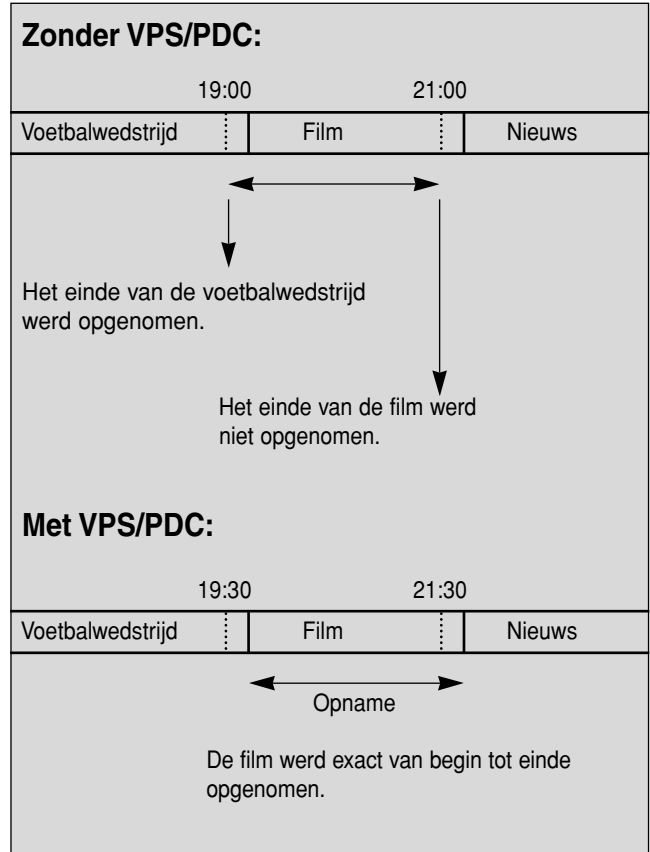

OPMERKING

- De timer-opname wordt op de normale manier uitgevoerd (zonder gebruik van VPS/PDC), ookal was het programma met VPS/PDC geprogrammeerd indien het VPS/PDC signaal wegvalt vanwege zwakke signalen van de zender of wanneer de zender geen normale VPS/PDC signalen meer uitstuurt. Als een afwijkende VPS/PDC-tijd werd genoemd, bijv. "20.15 (VPS/PDC 20.14)", dient de VPS/PDC tijd 20.14 op de minuut ingevoerd te worden. Als de exacte VPS/PDC-tijd niet precies ingevoerd werd, dient VPS/PDC uitgeschakeld te worden. Anders zal er geen opname volgen.

INFORMATIEDISPLAY



Druk op de DISPLAY toets om het informatiedisplay op te roepen of te verwijderen.

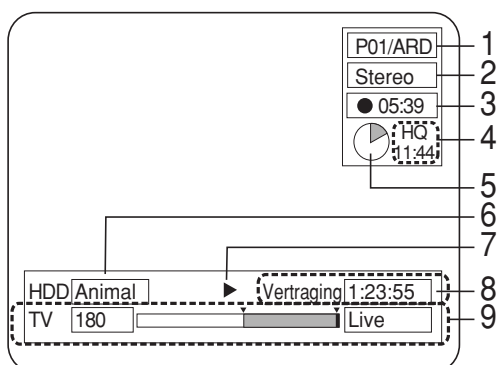

1. Weergave televisieprogramma
2. Audiofunctie (Stereo, Hoofdgeluid of Sub-geluid)
3. **Tijdens opname:**
"●" en de stoptijd van opname
4. Opnamefunctie en tijd voor vrije HDD ruimte
5. HDD ruimte (Het blauwe gedeelte toont de gebruikte disc.)
6. **Tijdens Time shift:** Weergave televisieprogramma
Tijdens opname: Weergave televisieprogramma
Tijdens afspelen: Afspelen van de naam van de titel
7. Actiestatusdisplay
(▶ =Weergave, II=Weergavepauze, etc.)
8. **Tijdens Time Shift & Opname:**
Vertragingstatus van de weergavetijd tot de werkelijke tijd
Tijdens weergave: Tijdteilerstatus
9. Statusstaaf (Zie hier rechts.)

[Statusstaaf in het informatiedisplay]

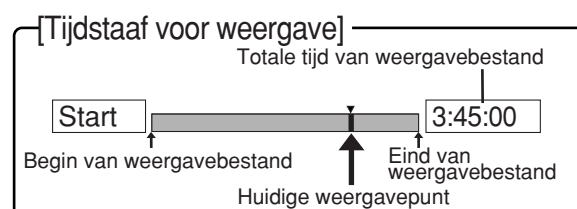
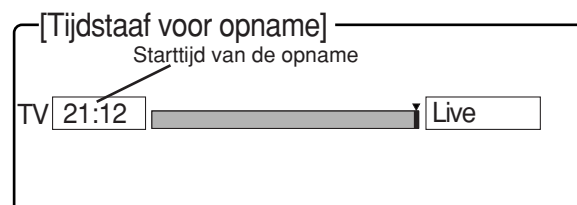
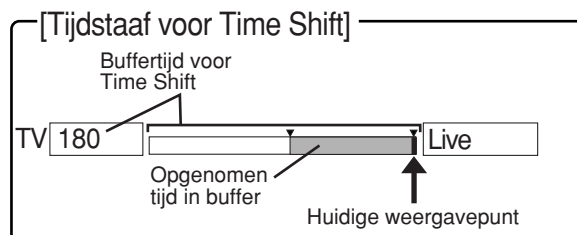

OPNAME VAN DVD OP DE HARDE SCHIJF

Deze bladzijde beschrijft hoe u een DVD op de harde schijf (HDD) kunt opnemen.

1 Schakel de TV in en kies het videokanaal.

2 Druk op de DVD toets.

- Het digitale display verschijnt op het voorpaneel van de HDR1000.

3 Druk op de OPEN/CLOSE toets.

- De disclade opent.

4 Plaats een disc in de lade.

- Controleer dat de disc juist in de uitsparing in de lade, met het label boven, is geplaatst.

5 Druk op de PLAY toets.

6 Druk op de REC/OTR toets.

- De blauwe HDD indicator en "®" indicator lichten op het voorpaneel van de HDR1000 op.

7 Druk op de STOP toets om de opname te stoppen.

- "Wilt u de opname stoppen?" verschijnt. Druk nogmaals op de STOP toets indien u de opname werkelijk wilt stoppen.

Wetenswaardigheden

- *Er vindt geen directe digitale kopieeropdracht van de DVD naar de HDD plaats.*
- *Het is niet mogelijk om van DVD naar HDD op te nemen als de DVD een schrijfbeveiliging heeft. Indien dit van toepassing is zal er een waarschuwing verschijnen.*
- *Een opname wordt niet uitgevoerd indien de opname reeds met de HDD functie is gemaakt.*
- *Zie "Wetenswaardigheden" op bladzijde 24 voor meer informatie.*

WERKING VAN DE DVD

WEERGAVE VAN EEN DVD-VIDEO, AUDIO-CD OF VIDEO-CD



Starten

Schakel de stroom van de TV, versterker en andere met de HDR1000 verbonden relevante apparatuur in. (Kies de juiste ingang voor de HDR1000 en controleer dat het volume juist is ingesteld.)

1 Druk op de STANDBY toets.

- De HDR1000 wordt na ongeveer 15 seconden ingeschakeld.

2 Druk op de DVD toets.

- Het digitale display op het voorpaneel van de HDR1000 licht op.

3 Druk op de OPEN/CLOSE toets.

- De disclade opent.

4 Plaats een disc in de lade.

- Controleer dat de disc juist in de uitsparing in de lade, met het label boven, is geplaatst.
- Behandel de cd's op een dergelijke wijze dat vingerafdrukken en stof zich niet op de oppervlakte van de cd vastzetten.

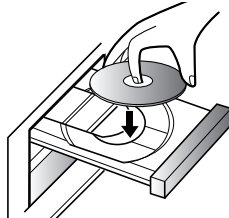

5 Druk op de PLAY toets.

- De lade sluit automatisch en de weergave van het eerste hoofdstuk of fragment van de disc start.
- Bij weergave van een DVD of VIDEO-CD waarop een discmenu is vastgelegd, verschijnt dit menu op het scherm. Zie in dat geval "GEBRUIK VAN DE DISCMENU'S" of "GEBRUIK VAN HET TITELMENU".

6 Druk op de STOP toets om de weergave te stoppen.

OPMERKING

- Er verschijnt bij een bediening mogelijk een "verboden icoon" rechtsboven op het TV-scherm. Dit betekent dat die bediening door de HDR1000 of de disc is verboden.



- Het beeld is mogelijk vervormd en de weergave stopt wanneer een disc vuil is of krassen heeft. Reinig in dat geval de disc, trek de stekker even uit het stopcontact, sluit weer aan en start dan de weergave opnieuw.
- Met DVD's waarop speciale signalen of titels voor weergave zijn opgenomen, start de weergave mogelijk met de tweede titel of worden titels overgeslagen.

DISC MENU'S



Bepaalde DVD's of VIDEO-CD's hebben hun eigen menu's, die bijvoorbeeld de inhoud van de disc geven of keuzes bieden voor het geluid, de taal en andere instellingen.

- Druk voordat u start op de DVD toets.

1 Druk op de MENU toets.

- Het discmenu verschijnt.

2 Kies de gewenste titel.

- **Met een DVD:** Druk op de pijltoetsen (▲/▼/▶/◀) om de instelling te veranderen en druk dan op de OK toets.
- **Met een VCD:** Druk op de cijfertoetsen.

3 De weergave start vanaf de gekozen titel.

GEBRUIK VAN HET TITELMENU



Met een DVD die een titelmenu heeft, kunt u de gewenste titels direct van het menu kiezen.

- Druk voordat u start op de DVD toets.

1 "Titel"-scherm weergeven.

- Druk op de knop TITEL.

2 Kies de gewenste titel.

- Druk op de pijltoetsen (▲/▼/▶/◀) om de instelling te veranderen en druk dan op de OK toets.

OPROEPEN VAN EEN MENUSCHERM TIJDENS WEERGAVE

Met een DVD

- Druk op de MENU toets om het DVD-menu op te roepen.
- Druk op de TITLE toets om het titelmenu op te roepen.

OPMERKING

- De inhoud van een menu en de overeenkomende bediening van een menu verschilt per disc. Zie de bij de disc geleverde aanwijzingen voor details.



- Druk voordat u start op de DVD toets.

1 Toon het titelscherm.

- Druk op de TITLE toets.

2 Kies de gewenste titel.

- Druk op de cijfertoetsen om de instellingen te wijzigen. Het afspelen zal starten.

WERKING VAN DE DVD

ONDERBREKEN



- Druk voordat u start op de DVD toets.

1 Druk tijdens weergave op de PAUSE toets.

- De weergave wordt gepauzeerd en het geluid wordt gedempt.

2 Druk op de PLAY toets om de weergave voort te zetten.

STAP VOOR STAP AFSPLEN



- Druk voordat u start op de DVD toets.

1 Druk met de weergave gepauzeerd op de PAUSE toets.

- Door iedere druk op de toets verschijnt het volgende beeld met het geluid gedempt.

2 Druk op de PLAY toets om de normale weergave voort te zetten.

DOORGAAN



- Druk voordat u start op de DVD toets.

1 Druk tijdens weergave op de STOP toets.

- De weergave stopt en vervolgens verschijnt de mededeling voor het voortzetten op het scherm.

2 Druk op de PLAY toets.

- De weergave start vanaf het punt waar de weergave hiervoor werd gestopt.

OPMERKING

- De functie voor het voortzetten kan worden geannuleerd door **tweemaal** op de STOP toets te drukken of de disc te openen.
- Een aantal video-cd's met de functie PBC hervatten het afspelen vanaf het begin van de track.

SNEL VOORWAARTS/ ACHTERWAARTS ZOEKEN



- Druk voordat u start op de DVD toets.

1 Druk tijdens weergave op de ►► of ◀◀ toets.

- Voor DVD's, het herhaaldelijk op ►► of ◀◀ drukken om de gewenste voorwaartse of achterwaartse snelheid te selecteren: x2, x8, x30, x60.
- Voor VCD's, het herhaaldelijk op ►► of ◀◀ drukken om de gewenste voorwaartse of achterwaartse snelheid te selecteren: x2, x8, x30.
- Met CD's is de weergavesnelheid vastgesteld op x16.

2 Druk op de PLAY toets om weer de normale weergavesnelheid in te stellen.

SLOW-MOTION



- Druk voordat u start op de DVD toets.

1 Druk tijdens weergave op de PAUSE toets.

2 Druk op de ►► toets.

- De slow-motion weergave start. (Het geluid blijft gedempt.)
- Druk op ►► om de gewenste snelheid te selecteren: 1/16, 1/8, 1/2 van de standaard afspeelsnelheid.

3 Druk op de PLAY toets om weer de normale weergavesnelheid in te stellen.

OPMERKING

- Slow-motion weergave kan niet voor CD's of VIDEO-CD's worden gebruikt.
- Slow-motion in achterwaartse richting is niet mogelijk.

WERKING VAN DE DVD

ZOOM



- Beelden kunnen op het scherm worden vergroot.

OPMERKING

- De functie Zoom werkt niet in een cd-menu.
- Druk voordat u begint op DVD.

1 Druk tijdens het afspelen op ZOOM.

- Het afspelen gaat door.

2 Druk herhaaldelijk op ZOOM om de gewenste vergrotingsfactor te selecteren: x2, x4 of OFF.

3 Om het vergrootte beeld naar links rechts, omhoog of omlaag te verplaatsen.

- Druk tijdens het vergroten op de aanwijzer (cursor) (▲/▼/▶/◀).

4 Druk tijdens weergave op de REPEAT toets.

- Druk in de menubalk op ZOOM, om deze uit te schakelen (OFF).

STARTEN VANAF EEN GEWENST FRAGMENT



- Druk voordat u start op de DVD toets.

1 Druk op de cijfertoetsen om het gewenste fragmentnummer in te voeren.

- Het gekozen fragment wordt nu opgezocht en de weergave start.

U kunt ook op de SEARCH MODE toets drukken en dan de cijfertoetsen gebruiken om een fragmentnummer in te voeren. Nadat het fragmentnummer in het vakje is ingevoerd, zal de weergave van het gewenste fragment automatisch starten.

GEbruik VAN DE VERSPRINGTOETSSEN

(◀◀, ▶▶)

Wanneer u tijdens weergave of pauze op de SKIP toets ▶▶ drukt, zal het huidige ingestelde fragment worden overgeslagen en het volgende fragment worden afgespeeld. Indien u éénmaal op de SKIP toets ◀◀ drukt, wordt opnieuw naar het begin van het spelende fragment teruggekeerd en de weergave daar opnieuw gestart. Indien u vervolgens binnen 2-seconden weer op de SKIP toets ◀◀ drukt, zal naar het daarvoor liggende fragment worden versprongen.

TITEL/HOOFDSTUK



- Druk voordat u start op de DVD toets.

1 Druk op SEARCH MODE om de functie Zoeken Titel/Hoofdstuk op het televisiescherm weer te geven.

2 Druk op de cijfertoetsen om de door u gewenste titel of hoofdstuk in te voeren.

- U kunt tijdens het afspelen een titel selecteren.
- Zodra het afspelen gestopt is kan een hoofdstuk geselecteerd worden.

STARTEN VANAF EEN BEPAALDE TIJD (TIJDZOEKEN)



- Druk voordat u start op de DVD toets.

1 Druk tijdens weergave tweemaal op de SEARCH MODE toets.

2 Druk op de cijfertoetsen om de gewenste tijd in te stellen.

- Voorbeeld: 1 uur, 23 minuten en 30 seconden.

1, 2, 3, 3, 0

OPMERKING

- Met een DVD, kunt u binnen een titel tijdzoeken. (Het is niet mogelijk om een tijd binnen een hoofdstuk in te voeren.)
- Met een CD of VIDEO-CD, kunt u binnen een fragment tijdzoeken. (Het is niet mogelijk om een tijd binnen de hele disc in te voeren.)
- Weergave vanaf een bepaalde tijd is met bepaalde discs niet mogelijk.
- De functie Time search is niet op alle cd's beschikbaar.

HERHAALDE WEERGAVE



- REPEAT is alleen tijdens het afspelen beschikbaar.
- Druk voordat u begint op DVD.
- Om het huidige hoofdstuk te herhalen, drukt u op REPEAT. De melding **HERHAAL [HOOFDSTUK]** verschijnt op het televisiescherm.
- Om de huidige titel te herhalen, drukt u nogmaals op REPEAT. De melding **HERHAAL [TITEL]** verschijnt op het televisiescherm.
- Om de modus Repeat te verlaten drukt u voor de derde keer op REPEAT. De melding **HERHAAL [UIT]** verschijnt op het televisiescherm.

TRACK HERHALEN



- Druk voordat u begint op DVD.
- Om de huidige track te herhalen drukt u op REPEAT. De melding **HERHAAL [TRACK]** verschijnt op het televisiescherm.
- Om de gehele cd te herhalen drukt u nogmaals op REPEAT. De melding **HERHAAL [ALLE]** verschijnt op het televisiescherm.
- Om de modus Repeat te verlaten drukt u voor de derde keer op REPEAT. De melding **HERHAAL [UIT]** verschijnt op het televisiescherm.

OPMERKING

- De functie herhaald afspelen is niet beschikbaar als u de video-cd met de functie PBC afspeelt.

A-B HERHALEN



- U kunt een bepaald gedeelte voor het herhalen kiezen.
- Druk voordat u start op de DVD toets.

1 Druk op A-B REPEAT om het door u geselecteerde startpunt te activeren.

- De melding **HERHAAL [A-]** verschijnt kort op het televisiescherm.

2 Druk nogmaals op A-B REPEAT op het door u geselecteerde eindpunt.

- De melding **HERHAAL [A-B]** verschijnt kort op het televisiescherm en de herhalingscyclus start.

3 Om de modus Repeat te verlaten drukt u op A-B REPEAT.

PROGRAMMA



- U kunt de volgorde voor weergave van de fragmenten vastleggen.
- Druk voordat u start op de DVD toets.

1 Druk tijdens de stopfunctie op de MODE toets.

- Het programmascherm verschijnt.

2 Voer de gewenste fragmentnummers in.

- Druk op de cijfertoetsen om het gewenste fragmentnummer te kiezen.

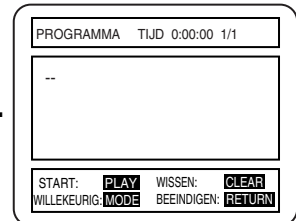

3 Druk op de PLAY toets.

- De fragmenten worden in de geprogrammeerde volgorde afgespeeld.

AFSPELEN IN WILLEKEURIGE VOLGORDE



- Deze verandert de volgorde van het afspelen in tegenstelling tot het op volgorde afspelen van de tracks.
- Druk voordat u start op de DVD toets.

1 Druk tijdens de stopfunctie tweemaal op de MODE toets.

2 Druk op de PLAY toets.

- De willekeurige weergave start vervolgens.

WERKING VAN DE DVD

MP3 AF SPELEN

MP3

Als u een cd met MP3-bestanden in de HDR1000 plaatst, verschijnt het MP3-menu op het televisiescherm.

1 Druk in de modus STOP op ▲ of ▼ om het gewenste album of de gewenste track te selecteren.

- Om een geselecteerde track af te spelen drukt u op PLAY of op OK.
- Druk na het selecteren van een album op OK. Een track selectie scherm verschijnt. Druk op ▲ of ▼ om de gewenste track te selecteren en druk vervolgens op PLAY of op OK.
- Selecteer EERSTE NUMMER om het afspelen vanaf het begin van de weergegeven tracks te starten .
- Druk op TITLE om naar het eerste item terug te keren.

2 Druk op STOP om het afspelen te stoppen.

OPMERKING

- Mappen worden ook wel albums genoemd, bestanden worden tracks genoemd.

INFORMATIE WEERGAVE

MP3

U kunt tijdens het afspelen de MP3-bestanden controleren.

1 Druk tijdens het afspelen op DISPLAY.

- De track die weergegeven wordt, zal gemarkeerd weergegeven worden.

2 Druk nogmaals op DISPLAY om de verstreken afspeelduur aan de bovenzijde van het televisiescherm weer te geven.

- T – geeft weer dat een track herhaald wordt
- A – geeft weer dat een album (map) herhaald wordt
- D – geeft weer dat een cd herhaald wordt

3 Druk nogmaals op DISPLAY om het scherm te verlaten.

TRACK SELECTIE

MP3

1 Druk tijdens het afspelen op SEARCH MODE.·

- Het menu SEARCH verschijnt.
- De huidige track wordt gemarkeerd weergegeven.

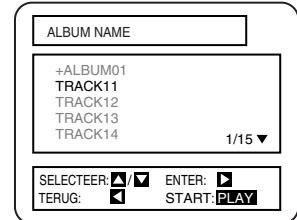

2 Druk op ▲ of ▼ om een gewenste track te selecteren.

3 Druk op PLAY om het afspelen te starten.

4 Druk op RETURN of op SEARCH MODE om het scherm te verlaten.

AF SPELEN IN WILLEKEURIGE VOLGORDE

MP3

1 Druk tijdens het afspelen tweemaal op MODE om het afspelen te stoppen.

2 Druk op PLAY om de tracks in willekeurige volgorde af te spelen.

PROGRAMMA

MP3

1 Druk tijdens het afspelen op MODE om het afspelen te stoppen.

2 Druk op ▲ of ▼ om een track te selecteren en druk vervolgens op OK.

- Druk op CLEAR om een onjuiste invoer te wissen.

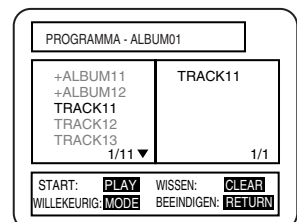

3 Druk op PLAY om het geprogrammeerde afspelen te starten.

WERKING VAN DE DVD

AUDIO - TAAL



De HDR1000 stelt u in staat om tijdens het afspelen van de DVD (indien meerdere talen beschikbaar zijn) een taal te selecteren.

- Druk voordat u begint op DVD.

- 1 Druk tijdens het afspelen op AUDIO.**
- 2 Druk herhaaldelijk op AUDIO om de door u gewenste taal te selecteren.**

STEREO GELUIDSMODUS



- 1 Druk tijdens het afspelen, herhaaldelijk op AUDIO om een keuze te maken tussen AUDIO STEREO, AUDIO L-CH of AUDIO R-CH.**

AUDIO STEREO – zowel de rechter als de linker kanalen zijn geactiveerd (stereo)

AUDIO L-CH – alleen het linker kanaal is geactiveerd

AUDIO R-CH - alleen het rechter kanaal is geactiveerd

ONDERTITELING TAAL



De HDR1000 biedt u de mogelijkheid om een taal voor de ondertiteling tijdens het afspelen van de DVD (indien beschikbaar) in te stellen.

- Druk voordat u begint op DVD.

- 1 Druk tijdens het afspelen op SUB T.**
- 2 Druk herhaaldelijk op SUB T. om de door u gewenste taal voor de ondertiteling te selecteren.**
- 3 Druk om de ondertiteling uit te schakelen herhaaldelijk op SUB T. totdat UIT verschijnt.**

- De beschikbare taal verschijnt rechts op de weergave van de ondertiteling.

CAMERAHOEK



Een aantal DVD's bevatten scènes die gelijktijd vanuit verschillende hoeken zijn opgenomen.

- Druk voordat u begint op DVD.

- 1 Druk tijdens het afspelen op ANGLE.**
- 2 Druk herhaaldelijk op ANGLE om de door u gewenste verschillende hoeken in te stellen, de details verschijnen rechts op de weergave/display van de hoek.**

HET WIJZIGEN VAN DE SCHERMWEERGAVE



U kunt informatie over de huidige cd controleren door op de afstandsbediening op DISPLAY te drukken.

- Druk voordat u begint op DVD.

- 1 Druk tijdens het afspelen op DISPLAY om het huidige hoofdstuk weer te geven.**
- 2 Druk nogmaals op DISPLAY om de huidige titel weer te geven.**
- 3 Druk voor de derde keer op DISPLAY.**
- 4 Druk voor de vierde keer op DISPLAY om de weergave te verwijderen.**

- De verstreken en de resterende afspeelduur van het huidige hoofdstuk worden weergegeven.

- De verstreken en de resterende afspeelduur van de huidige titel worden weergegeven.

- De BIT RATE, het laagnummer [layer number] (indien beschikbaar) evenals de huidige herhalingsinstelling worden weergegeven.



- 1 Druk tijdens het afspelen op DISPLAY, de huidige track wordt op het televisiescherm weergegeven.**
- 2 Druk nogmaals op DISPLAY om de huidige totale track weer te geven.**
- 3 Druk voor de derde keer op DISPLAY om de weergave/display te verwijderen.**

- De verstreken en de resterende afspeelduur van de huidige track worden weergegeven.

- De verstreken en de resterende afspeelduur van de huidige totale track worden weergegeven.

WERKING VAN DE DVD

KINDERSLOT

U dient over een wachtwoord te beschikken om de niveaus van het kinderslot te wijzigen. Volg de onderstaande stappen om uw wachtwoord in te stellen (of te wijzigen).

- Druk voordat u begint op DVD.

1 Druk tijdens het afspelen op **SETUP** om het afspelen te stoppen.

2 Druk op **▲** of **▼** om “**BEVEILIGING**” te selecteren en druk vervolgens op **OK**.

3 Voer een 4-cijferig wachtwoord in.

- Indien u voor de eerste keer een wachtwoord invoert, voer dan de 4 cijfers in en druk op **OK**.
- Om het wachtwoord te wijzigen drukt u op **▲** of **▼** om de functie **WIJZIGEN** te selecteren en drukt u vervolgens op **OK**. Voer een 4-cijferig wachtwoord in en druk op **OK**.

4 Druk op **SETUP** om het scherm te verlaten.

OPMERKING

Indien u uw wachtwoord vergeten bent, voer dan bij stap [3] de cijfers 4737 in.
Het wachtwoord zal gewist worden en het kinderslot zal op **ALLE** ingesteld worden.

HET NIVEAU

Het niveau (Parental Level) biedt u de mogelijkheid om een gradatieniveau voor uw DVD's in te stellen. Het afspelen zal stoppen zodra deze gradatie het door u ingestelde niveau te boven gaat.

- Druk voordat u begint op DVD.

1 Druk tijdens het afspelen op **SETUP** waardoor het afspelen zal stoppen.

2 Druk op **▲** of **▼** om “**BEVEILIGING**” te selecteren en druk vervolgens op **OK**.

3 Voer uw 4-cijferige wachtwoord in.

4 Druk op **▲** of **▼** om “**KINDERSLOT**” te selecteren en druk vervolgens op **OK**.

5 Druk op **▲** of **▼** om het gewenste niveau te selecteren en druk vervolgens op **OK**.

- **Niveau 8**
DVD-software van elke gradatie (volwassenen / algemeen / kinderen) kan afgespeeld worden.
- **Niveau 7 tot 2**
Alleen DVD-software welke voor algemeen gebruik en voor kinderen bestemd is kan afgespeeld worden.
- **Niveau 1**
Alleen DVD-software welke voor kinderen bestemd is kan afgespeeld worden, waarbij DVD's bestemd voor volwassenen en algemeen gebruik, niet afgespeeld kunnen worden.

6 Druk op **SETUP** om het scherm te verlaten.

MARKER INSTALLATIESCHERM

   (zonder PBC-functie)

Maak gebruik van indicatoren (markers) om uw favoriete delen op een DVD te markeren.

- Druk voordat u begint op DVD.

1 Druk tijdens het afspelen driemaal op SEARCH MODE.

- Het weergavescherm en de Markers verschijnen op het televisiescherm.

2 Druk op ◀ of ▶ om 1, 2, 3, 4 of 5 te selecteren en controleer of de melding “NIET INSTELLEN” op de weergave/display verschijnt.

3 Druk op OK, zodra het gewenste punt bereikt is.

- Vervolgens zal de verstreken en de resterende afspeelduur van de titel of track op het televisiescherm verschijnen.

4 Om op een later tijdstip naar Marker terug te kunnen keren, drukt u tijdens het afspelen driemaal op SEARCH MODE en op ◀ of ▶ om de gewenste marker te selecteren en drukt u vervolgens op OK.

OPMERKING

- Het openen van de cd-lade of het uitschakelen van de stroom of het bij stap [2] selecteren van wisselstroom gevolgd door het indrukken van OK, zal alle ingestelde Markers wissen.

WIJZIG DE INSTELLINGEN VOOR DE DVD-SPELER

MARKER INSTALLATIESCHERM

- Druk voordat u begint op DVD.

- 1 Druk tijdens het afspelen op SETUP** waardoor het afspelen zal stoppen.
- 2 Druk op ▲ of ▼ om “AUDIO” te selecteren en druk vervolgens op OK.**
- 3 Druk op ▲ of ▼ om uit de onderstaande items een selectie te maken en druk herhaaldelijk op OK om de functie AAN of UIT in te stellen.**

DRC (Dynamic Range Control):

- Om het bereik van het geluidsniveau te beperken.

DOLBY DIGITAL:

- Als u de HDR1000 aan een Dolby Digital-compatibele DTS heeft aangesloten.

DTS:

- Als u de HDR1000 aan een DTS-compatibele MPEG heeft aangesloten.

MPEG:

- Als u de HDR1000 aan een MPEG-compatibele stereo heeft aangesloten.

DOWN SAMPLING:

- Druk op OK en vervolgens op ▲ of ▼ om AUTO, 48kHz of 96kHz te selecteren. Druk nogmaals op OK om de selectie te bevestigen.
- Selecteer 96kHz als de DVD in PCM 96kHz is opgenomen en selecteer anders 48kHz.

- 4 Druk op SETUP om het scherm te verlaten.**

INSTELLING TRUSURROUND

- U kunt van een verbeterd stereogeluid genieten als u de DVD in Dolby Digital, PCM 48kHz of MPEG Audio afspeelt.

- 1 Druk tijdens het afspelen op MODE.**
 - 2 Druk herhaaldelijk op OK om AAN of UIT te selecteren.**
- De standaardinstelling is UIT.
Selecteer alleen de instelling AAN als u de DVD/VCR aan een stereo met Dolby Digital of MPEG decoder aangesloten heeft.

OPMERKING

- Als u van een COAXIAL uitgangsaansluiting gebruik maakt, schakel dan de SRS TruSurround uit, omdat er anders geen geluid weergegeven zal worden.

WIJZIG DE INSTELLINGEN VOOR DE DVD-SPELER

DISPLAYSCHEM

- Druk voordat u begint op DVD.

- 1** Druk op **SETUP** om tijdens het afspelen te stoppen.
- 2** Druk op **▲** of **▼** om “**BEELDSCHERM**” te selecteren en druk vervolgens op **OK**.
- 3** Druk op **▲** of **▼** om de onderstaande onderwerpen (items) te selecteren en druk vervolgens op **OK**.

TV ASPECT:

Druk op **▲** of **▼** om een onderwerp te selecteren en druk vervolgens op **OK**.

- Selecteer 4:3 LETTER BOX: om op de boven- en onderzijde van het scherm zwarte balken te laten verschijnen.
- Selecteer 4:3 PAN & SCAN: voor een volledige weergave van het beeld waarbij de beide zijden aan het formaat aangepast zijn.
- Selecteer 16:9 WIDE als een breedbeeldtelevisie op de HDR1000 aangesloten is.

PANEEL DISPLAY:

Druk op **▲** of **▼** om **HELDER**, **GEDIMD** en **AUTO** te selecteren en druk vervolgens op **OK**.

- Dit stelt de helderheid van de weergave/display met de standaardinstelling **HELDER** in.
- Indien **AUTO** is geselecteerd, zal de weergave/display alleen tijdens het afspelen vervagen.

ZICHTHOEK ICOON:

Druk herhaaldelijk op **OK** om het pictogram **Angle** op **AAN** of **UIT** in te stellen.

- De standaardinstelling is **AAN**.

- 4** Druk op **SETUP** om het scherm te verlaten.

WIJZIG DE INSTELLINGEN VOOR DE DVD-SPELER

TAALINSTELLINGEN

BASISINSTELLING (In-beelddisplay)

U kunt de taal voor het in-beeldmenu instellen.

- Druk voordat u begint op DVD.

- 1 Als tijdens het afspelen op SETUP gedrukt wordt, zal het afspelen stoppen.
- 2 Druk op ▲ of ▼ om "LANGUAGE" te selecteren en druk vervolgens op OK.
- 3 Druk op ▲ of ▼ om "PLAYER MENU" te selecteren en druk vervolgens op OK.
- 4 Druk op ▲ of ▼ om "NEDERLANDS" te selecteren en druk vervolgens op OK.
- 5 Druk op SETUP om het scherm te verlaten.

OPMERKING

- U moet de gewenste taal voor het scherm afzonderlijk voor HDD en DVD instellen. Zie bladzijde 18 voor details.

TAALOPTIES

Taalopties zijn niet op alle cd's beschikbaar.

- Druk voordat u begint op DVD.

- 1 Als tijdens het afspelen op SETUP gedrukt wordt, zal het afspelen stoppen.
- 2 Druk op ▲ of ▼ om "TAAL" te selecteren en druk vervolgens op OK.
- 3 Druk op ▲ of ▼ om "AUDIO", "ONDERTITEL", "DISK MENU" of "SPELER MENU" te selecteren en druk vervolgens op OK.
- 4 Druk op ▲ of ▼ om een instelling te selecteren en druk vervolgens op OK.
 - Als in het scherm AUDIO, ONDERTITEL of DISK MENU de functie ANDERE geselecteerd is, druk dan op 4-cijferige code om de code voor de door u gewenste taal te selecteren.
 - U kunt alleen andere talen selecteren als deze op de cd beschikbaar zijn.
- 5 Druk op SETUP om het scherm te verlaten.

Taal	Snoer	Taal	Snoer	Taal	Snoer	Taal	Snoer
A-B		Galicisch	5358	Maleisisch	5965	Siswat	6565
Abghazisch	4748	Georgisch	5747	Malayalaams	5958	Slovaaks	6557
Afar	4747	Duits [GER]	5051	Maltees	5966	Slowaaks	6558
Afrikaans	4752	Grieks [GRE]	5158	Maori	5955	Somalisch	6561
Albanees	6563	Groenlands	5758	Marathi	5964	Spaans [SPA-BAD]	5165
Amharisch	4759	Guarani	5360	Moldavisch	5961	Soedanees	6567
Arabisch	4764	Gujarati	5367	Mongools	5960	Swahili	6569
Armeens	5471	Hausa	5447	Nauru	6047		
Assamees	4765	Hebreeuws	5569	Nepalees	6051	T	
Aymar�	4771	Hindoestaans	5455	Nederlands [DUT]	6058	Tagalog	6658
Azerbeidjaans	4772	Hongaars [HUN]	5467	Noors [NOR]	6061	Tajik	6653
Bashkir	4847					Tamil	
Baskisch	5167	I-K		O-R		6647Tatar	6666
Bengali; Bangla	4860	IJslands [ICE]	5565	Occitaans	6149	Telugu	6651
Bhutani	5072	Indonesisch	5560	Oekraïens	6757	Thais	6654
Bihari	4854	Interlingua	5547	Oriya	6164	Tibetaans	4861
Bislama	4855	Interlingue	5551	Oromo(Afan)	6159	Tigrinyaans	6655
Bretons	4864	Inupiak	5557	Panjabi	6247	Tjechisch	4965
Bulgaars	4853	Iers [IRI]	5347	Pashto	6265	Tonga	6661
Burmees	5971	Italiaans [ITA]	5566	Pools	6258	Tsonga	6665
		Japans [JPN]	5647	Portugees [POR]	6266	Turks [TUR]	6664
C-E		Javaans	5669	Quechuaans	6367	Turkmeens	6657
Cambodjaans	5759	Jiddisch	5655	Rhaeto-romaans	6459	Twi	6669
Catalaans	4947	Kannada	5760	Roemeens [RUM]	6461		
Chinees [CHI]	7254	Kashmiri	5765	Russisch [RUS]	6467	U-Z	
Corsicaans	4961	Kazakstaans	5757			Urdu	6764
Deens [DAN]	5047	Kiyarwandeas	6469	S		Uzbeeks	6772
Engels [ENG]	5160	Kirghiz	5771	Samoaans	6559	Vietnamees	6855
Esperanto	5161	Kirundi	6460	Sangho	6553	Volap�k	6861
Estlands	5166			Sanskriet	6547	Welsh	4971
		L-N		Schots gaelic	5350	Wit-Russisch	4851
F-H		Laotiaans	5861	Servisch	6564	Wolof	6961
Faer�ers	5261	Latijn	5847	Servo-Kroatisch	6554	Xhosa	7054
Farsi	5247	Lets	5868	Sesotho	6566	Yorouba	7161
Fiji	5256	Lingala	5860	Setswana	6660	Zoeloe	7267
Fins [FIN]	5255	Litouws	5866	Shona	6560	Zweeds [SWE]	6568
Frans [FRE]	5264	Macedonisch	5957	Sindhi	6550		
Fries	5271	Malagasi	5953	Singhalees	6555		

Als u een taal selecteert die uit een 3-cijferige taalcode bestaat, zal deze code iedere keer dat u de instelling voor de taal voor Audio of Subtitle wijzigt, weergegeven worden, zie pagina 39. Als u een van de andere talen selecteert, wordt in plaat daarvan " _ _ _ " weergegeven. (3-cijferige taalcode wordt tussen haakjes weergegeven.)

OPLOSSEN VAN PROBLEMEN

Controleer de volgende lijst indien het toestel niet juist functioneert wanneer u de in deze gebruiksaanwijzing beschreven handelingen uitvoert.

Geen stroom

- Controleer dat de stekker in een stopcontact is gestoken.
- Controleer dat de stroom is ingeschakeld.

Televisieprogramma's kunnen niet bekeken worden.

- Controleer nogmaals de ANT.IN en ANT.OUT verbindingen.
- Stel het juiste TV-kanaal voor de TV in.

Afstandsbediening werkt niet.

- Controleer de batterijen in de afstandsbediening.
- Richt de afstandsbediening direct naar de afstandsbedieningssensor op de HDR1000. Zie bladzijde 10 punt 15.
- Druk op de HDD toets van de afstandsbediening voor bediening van HDD-functies en probeer vervolgens opnieuw.
- Druk op de DVD toets van de afstandsbediening voor bediening van DVD-functies en probeer vervolgens opnieuw.
- Verwijder obstakels in het signaalpad tussen de afstandsbediening en het toestel.
- Zorg dat de afstand tussen de HDR1000 en de afstandsbediening minder dan 7 meter is.

HDR1000 functioneert niet, ook al worden willekeurige knoppen ingedrukt.

- Druk met de punt van een pen of soortgelijk, aan de achterzijde van het HDR1000-paneel, op RESET. De instelling van de harde schijf van de HDR1000 zal opnieuw ingesteld worden. Druk vervolgens op STANDBY om de HDR1000 te activeren.

[HDD] functie]

Stroomonderbreking

- Indien de stroomtoevoer langer dan vijf minuten werd onderbroken, zullen de geprogrammeerde gegevens voor timer-opname weer worden hersteld zodra de klok weer is ingesteld. (De klok wordt automatisch weer ingesteld indien u AUTO CLOCK gebruikt. U moet de klok handmatig opnieuw instellen indien u AUTO CLOCK niet gebruikt. Zie bladzijden 16-17 voor details.)
- De gegevens worden bij het handmatig instellen gewist indien er een stroomonderbreking van meer dan vijf minuten is. U moet in dat geval de klok opnieuw instellen.

Timer-opname is niet mogelijk.

- Controleer dat de timer-opname juist is ingesteld.
- Controleer dat de klok juist is ingesteld.

Opnamefunctie kan niet worden geactiveerd.

- U kunt geen auteursrecht-beschermd programma opnemen. De kopieerbescherming is geactiveerd.
- Het is niet mogelijk om van DVD naar HDD op te nemen als de DVD een schrijfbeveiliging heeft. Indien dit van toepassing is zal er een waarschuwing verschijnen.

Geen beeld of slecht beeld bij HDD-weergave.

- Kies het videokanaal met de TV.
- Stem de TV nauwkeurig af.

[DVD] functie]

Disc kan niet worden afgespeeld.

- Controleer dat een voor weergave geschikte disc is geplaatst.
- Controleer dat de disc juist, met het label boven, is geplaatst.
- Reinig de disc.
- Annuleer of verander het restrictieniveau.

Geen geluid

- Controleer dat de audiokabels juist zijn aangesloten.
- Controleer dat de stroom van het aangesloten audiocomponent is ingeschakeld.
- Controleer dat de juiste audio-uitganginstellingen zijn gemaakt.
- Controleer dat de juiste inganginstellingen met het audiocomponent zijn gemaakt.

Er is geen DTS-audio op de analoge uitgang beschikbaar

- Gebruik DVD DIGITAL OUT aansluitingen voor de uitvoer van DTS audio.

Vervormd beeld

- Verbind de HDR1000 direct middels een scart-kabel, Y/C-kabel of RF-kabel met de TV.
- Onder bepaalde omstandigheden worden de beelden iets vervormd. Dit duidt niet op een defect.

Er wordt een andere dan de ingestelde taal voor het geluid of de ondertitels gebruikt.

- De ingestelde taal is niet voor het geluid of de ondertitels op de DVD opgenomen. (Geen defect.)

De camerahoek kan niet worden veranderd.

- De scènes op de DVD zijn niet vanuit meerdere camerahoeken opgenomen. (Geen defect.)

De taal voor het geluid of de ondertitels kan niet worden veranderd.

- Het geluid of de ondertitels zijn niet in de gekozen taal op de DVD opgenomen. (Geen defect.)

“X” (verboden-icoon) verschijnt op het scherm ten teken dat de bediening verboden is.

- De speler of de disc verbiedt deze bediening. (Geen defect.)

OPMERKINGEN

- Bepaalde functies kunnen onder bepaalde omstandigheden niet worden gebruikt. Zie de relevante beschrijving in deze gebruiksaanwijzing voor details aangaande de juiste bediening.
- Weergave van een gewenst fragment en willekeurige weergave kunnen niet tijdens geprogrammeerde weergave worden gebruikt.

TECHNISCHE GEGEVENS

Producttype:	HDR 1000/01
Geschiedte discs:	DVD-video / DVD+RW / Audio-CD / CD-R / CD-RW / Video-CD
Televisiesysteem:	PAL B/G, PAL I, SECAM L / L'
Kleursysteem:	PAL
Frequentierespons	
DVD (lineair geluid) :	20 Hz t/m 22 kHz (bemonsteringswaarde: 48 kHz) 20 Hz t/m 44 kHz (bemonsteringswaarde: 96 kHz)
CD, Video-CD:	20 Hz t/m 20 kHz
Signaal-tot-ruisverhouding (S/N ratio)	
DVD (lineair geluid):	100 dB
Dynamisch bereik	
DVD (lineair geluid):	90 dB
CD, Video-CD:	90 dB
Frequentiebereik:	43 t/m 863 MHz (Hyperband, UHF, VHF)
RF-modulator:	Ingebouwde UHF- modulator
Modulator-frequentieuitgang:	559 t/m 623 MHz (instelbaar)
Vooringsgestelde modulatoruitgang:	591 MHz
HDD Deck	
Opnameformaat	
Video:	MPEG2 CBR
Audio:	ADPCM/LPCM
Interne HDD-ruimte:	40GB

Verbindingen	
Antenne-ingang:	Coaxiaal type, mannelijk
Antenne-uitgang:	Coaxiaal type, vrouwelijk
Scart-aansluiting in- en uitgang:	21-pen scart-aansluiting x 2 (Voor TV x 1/ Voor DECODER x1) Video-uitgang/ingang Audio-uitgang/ingang RGB-uitgang (Alleen voor TV & DVD) 8-pen afstand-schakeling (Voor TV) 2LEVEL(HDD) 3LEVEL(DVD) 16-pen afstand-schakeling (Alleen voor TV & DVD)
Y/C-uitgang:	Mini DIN 4-pen aansluiting (75 Ohm)
Coaxiale DVD digitale uitgang:	Een pen aansluiting, 500mVpp (75 Ohm)
Optische DVD digitale uitgang:	Optische aansluiting
Analoge audio-uitgang:	Twee RCA-aansluitingen (een linkerkanaal, een rechterkanaal) 2 Vrms (47 kOhm)
Stroomvereisten:	220 – 240 V ~ , 50 Hz, wisselstroom
Stroomverbruik:	42 Watt (standby: 3.8 Watt)
Bedrijfstemperatuur:	5°C t/m 35°C
Afmetingen:	B 435mm H 87mm D 339.5mm
Gewicht :	6,0kg (bij benadering)

- Ontwerp en technische gegevens zijn zonder voorafgaande kennisgeving wijzigbaar.
- De Engelse beschrijvingen en aanduidingen dienen te worden gebruikt indien er een verschil tussen de beschrijvingen in de verschillende talen is.

BIJGELEVERDE ACCESSOIRES

- Afstandsbediening met twee R6 (AA) batterijen

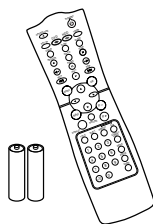

- Scart-kabel (Euro Audio/Video-kabel)

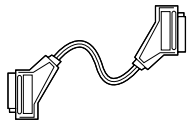

- Coaxiale kabel (voor ANT.OUT)



- Gebruiksaanwijzing (Engelse/Duitse/Nederlandse gebruiksaanwijzing & Franse/ Spaanse/Italiaanse gebruiksaanwijzing)

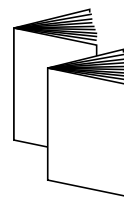

- Internationaal garantiebewijs

